

Dell™ 4220/4320 projektor

Brugervejledning

Bemærkninger, advarsler og varsler



BEMÆRK: Et BEMÆRKNING-piktogram indeholder væsentlig information, som hjælper dig til bedre brug af din computer.



ADVARSEL: En ADVARSEL angiver potentiel beskadigelse af hardware eller tab af data, hvis vejledningerne ikke følges.



VARSEL: Et VARSEL-piktogram angiver en risiko for materiel beskadigelse, personlig skade eller død.

Vi forbeholder os retten til at ændre informationerne i dette dokument uden varsel.

© 2011 Dell Inc. Alle rettigheder forbeholdt.

Enhver form for reproduktion af disse materialer er strengt forbudt uden skriftlig tilladelse fra Dell Inc.

Varemærker brugt i denne tekst: *Dell* og *DELL*-logoet er varemærker tilhørende Dell Inc.; *DLP* og *DLP*-logoet er varemærker for TEXAS INSTRUMENTS INCORPORATED; *Microsoft* og *Windows* er enten varemærker eller registrerede varemærker for Microsoft Corporation i USA og/eller i andre lande.

Andre varemærker og handelsnavne, der bliver brugt i dette dokument, kan enten referere til rettighedsindehaveren af disse varemærker og til navnene på deres produkter. Dell Inc. fralægger sig ethvert ejendomsforhold til varemærker og handelsnavne forskellig fra deres egne.

Model 4220/4320

Marts 2011 Rev. A00

Indhold

| | | |
|---|---|-----------|
| 1 | Din Dell-projektor | 7 |
| | Om din projektor | 8 |
| 2 | Tilslutning af projektoren | 10 |
| | Installation af valgfri, trådløs dongle | 11 |
| | Tilslutning til en computer | 12 |
| | Tilslutning af computer med et VGA kabel | 12 |
| | Skærm loop-through forbindelse med VGA kabler | 13 |
| | Tilslutning af computer med et RS232 kabel | 14 |
| | Tilslutning af en computer med et USB-kabel | 15 |
| | Tilslutning af computer ved hjælp af trådløs | 16 |
| | Tilslutning til DVD-afspiller | 17 |
| | Tilslutning af DVD-afspiller med et S-videokabel | 17 |
| | Tilslutning af en dvd-afspiller med et komposit video-kabel | 18 |
| | Tilslutning af en dvd-afspiller med et komponentvideokabel | 19 |
| | Tilslutning af en dvd-afspiller med et HDMI-kabel | 20 |
| | Tilslutning til lokalområdenetværk | 21 |
| | Til projicering af et billede og til kontrol af projektoren tilsluttet et netværk med et RJ45 kabel. | 21 |
| | Professionelle installationsmuligheder: Installation til Kørende automatisk skærm | 22 |
| | Tilslutning til kommerciel RS232 kontrolboks | 23 |

| | |
|---|-----------|
| 3 Brug af din projektor | 24 |
| Tænd for din projektor | 24 |
| Sådan slukker du for projektoren | 24 |
| Justering af det projicerede billede | 25 |
| Øgning af projektorhøjde | 25 |
| Sænkning af projektorhøjde | 25 |
| Justering af projektor-zoom og fokus | 26 |
| Justering af projektionsbilledstørrelse | 27 |
| Brug af kontrolpanelet | 31 |
| Brug af fjernbetjening | 33 |
| Anbringelse af fjernbetjeningens batterier | 36 |
| Fjernbetjeningens operationsafstand | 37 |
| Brug af Skærmvisning | 38 |
| INPUT SOURCE (INPUT-KILDE) | 38 |
| AUTO ADJUST (AUTOM. JUSTERING) | 39 |
| BRIGHTNESS/CONTRAST (LYSSTYRKE/KONTRAST) | 40 |
| VIDEO MODE (VIDEO-TILSTAND) | 40 |
| VOLUME (LYDSTYRKE) | 41 |
| AUDIO INPUT (LYD-INPUT) | 41 |
| ADVANCED SETTINGS (AVANCEREDE INDSTILLINGER) | 42 |
| LANGUAGE (SPROG) | 58 |
| HELP (HJÆLP) | 58 |
| Installation af trådløs netværkning | 59 |
| Aktiver trådløs forbindelse på projektoren | 60 |

| | |
|--|-----------|
| Installer program-softwaren for trådløs forbindelse på din computer | 62 |
| Start den trådløse applikation | 65 |
| Installation "Presentation to Go (PtG)" | 69 |
| PtG Viewer | 70 |
| Billed-viewer | 70 |
| Indledning PtG/Billed funktion | 71 |
| PtG oversigt | 71 |
| Billedoversigt) | 72 |
| Beskrivelse af knapper | 72 |
| Konfiguration af PtG Converter – Lite | 73 |
| PtG Converter - Lite programsoftware | 74 |
| Audio Projection Installation (Indtallation af lydprojektion) | 75 |
| Aktiver trådløs eller netværksforbindelse på projektoren | 76 |
| Installer Dell Wireless Application-softwaren på computeren | 77 |
| Start den trådløse applikation | 79 |
| Login (Log ind) | 79 |
| Installation af Video Stream | 81 |
| Video Stream understøtter formaterne | 81 |
| Aktiver trådløs eller netværksforbindelse på projektoren | 82 |
| Installer Dell Wireless Application-softwaren på computeren | 82 |
| Start den trådløse applikation | 82 |
| Login (Log ind) | 82 |
| Styring af projektoren fra Web Management | 83 |
| Konfigurering af netværksindstillingen | 83 |
| Adgang til Web Management | 83 |

| | | |
|----------|---|------------|
| | Make Application Token (Lav programsymbol) | 102 |
| 4 | Fejlfinding på din projektor | 103 |
| | Styresignaler | 107 |
| | Udskiftning af lampe | 108 |
| 5 | Specifikationer | 110 |
| 6 | Sådan kontakter du Dell | 117 |
| 7 | Tillæg: Ordliste | 118 |

Din Dell-projektor

Din projektor leveres med alle de dele, der er vist nedenfor. Kontroller, at du har alle delene, og kontakt Dell™, hvis der mangler noget.

Pakkeindhold

Strømkabel



1,8 m VGA kabel (VGA til VGA)



Bæretaske



Fjernbetjening



CD med brugervejledning og -dokumentation



AAA batterier (2)



USB-kabel



Om din projektor

Set oppefra



Set nedefra

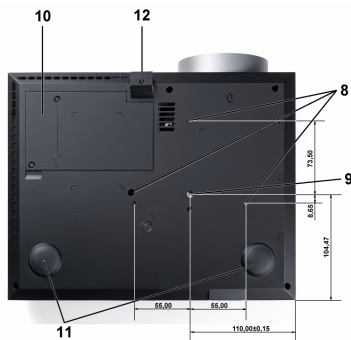

| | |
|----|---|
| 1 | Kontrolpanel |
| 2 | Zoom-tap |
| 3 | Fokusring |
| 4 | Linse |
| 5 | Løfteknop til indstilling af højde |
| 6 | IR-modtagere |
| 7 | Linsedæksel |
| 8 | Monteringshuller til montering på væg: Skruehul M3 x 6,5 mm dybt. Anbefalet drejningsmoment <8 kgf-cm |
| 9 | Monteringshul til trefod: Indsæt møtrik 1/4"×20 UNC |
| 10 | Lampedæksel |
| 11 | Hældningsjusteringshjul |
| 12 | Løftefod |

⚠ ADVARSEL: Anvisninger omkring sikkerhed

- 1 Projektoren må ikke bruges nær apparater, der frembringer meget varme.
- 2 Projektoren må ikke bruges i områder, hvor der er meget støv. Støvet kan forårsage, at systemet svigter, og projektoren vil nedlukkes automatisk.
- 3 Kontroller, at projektoren er monteret i et område med god ventilation.
- 4 Bloker ikke ventilationsprækkerne og -åbningerne på projektoren.

- 5 Kontroller, at projektoren anvendes i et omgivende temperaturområde på mellem 5° C og 35° C.
- 6 Rør ikke ventilationsudgangen, da den kan være meget varm, når projektoren er tændt eller lige efter, at der er slukket for den.
- 7 Stir ikke ind i linsen, når projektoren er tændt, da det kan skade øjnene.
- 8 Når projektoren er tændt, anbring ikke nogen ting i nærheden af eller foran projektoren og tildæk ikke linsen, da varmen kan få tingene til at smelte eller brænde.
- 9 Brug ikke den trådløse projektor nær cardiac-pacemakere.
- 10 Brug ikke den trådløse projektor nær medicinsk udstyr.
- 11 Brug ikke den trådløse projektor nær mikrobølgeovne.

**BEMÆRK:**

- Forsøg ikke på selv at montere projektoren i loftet. Den skal installeres af en kvalificeret tekniker.
- Anbefalet loftemonteringssæt (P/N: C3505). For yderligere oplysninger, se Dell Support webstedet på support.dell.com.
- For yderligere oplysninger, se *Sikkerhedsinformation*, som følger med projektoren.
- 4220/4320-projektoren kan kun bruges indendørs.

2

Tilslutning af projektoren

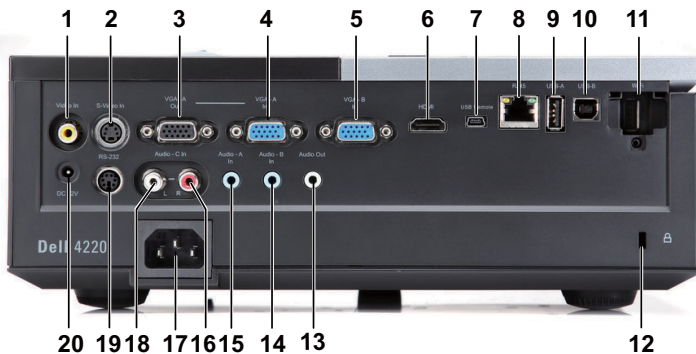

| | | | |
|----|--|----|----------------------------------|
| 1 | Komposit videostik | 11 | WiFi USB (Type A)-stik |
| 2 | S-videostik | 12 | Åbning til sikkerhedskabel |
| 3 | VGA-A udgang (skærmgennemsløjfning) | 13 | Lydudgangsstik |
| 4 | VGA-A indgangs- (D-sub)- stik | 14 | Lyd-B indgangsstik |
| 5 | VGA-B indgangs- (D-sub)- stik | 15 | Lyd-A indgangsstik |
| 6 | HDMI stik | 16 | Lyd-C højre kanal indgangsstik |
| 7 | Mini USB (Mini Type B)-stik til fjernbetjening | 17 | Netledningsstik |
| 8 | RJ45 stik | 18 | Lyd-C venstre kanal indgangsstik |
| 9 | USB type A-stik for USB Viewer | 19 | RS232-stik |
| 10 | USB type B-stik for USB-skærm | 20 | +12 V DC Ud stik |

BEMÆRK: Stikkene er ens for 4220 og 4320 projektorer.

ADVARSEL: Inden du begynder nogle af procedurerne i dette afsnit, skal du følge Anvisninger omkring sikkerhed, som beskrevet på side 8.

Installation af valgfri, trådløs dongle

Din projektor skal være installeret med en trådløs dongle, hvis du vil bruge indstillingen for trådløst netværk. Se "Installation af trådløs netværkning" på side 59. Den trådløse dongle følger ikke med 4220/4320-projektoren. Du kan købe den på Dell's websted på www.dell.com.

- 1 Afskrue og aftag låget for trådløs.



- 2 Indsæt den trådløse dongle.



- 3 Sæt låget for trådløs på plads.



Tilslutning til en computer

Tilslutning af computer med et VGA kabel

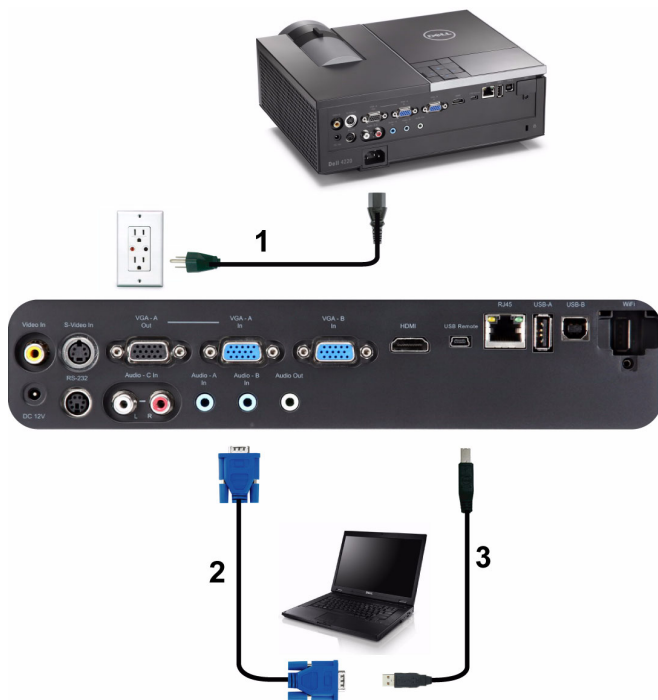

| | |
|---|----------------------------|
| 1 | Netledning |
| 2 | VGA til VGA kabel |
| 3 | USB-A til mini USB-B kabel |



BEMÆRK: Mini USB-kablet følger ikke med projektoren.



BEMÆRK: Mini USB kablet skal være forbundet, hvis du ønsker at bruge "Næste side" og "Foregående side" på fjernbetjeningen.

Skærm loop-through forbindelse med VGA kabler

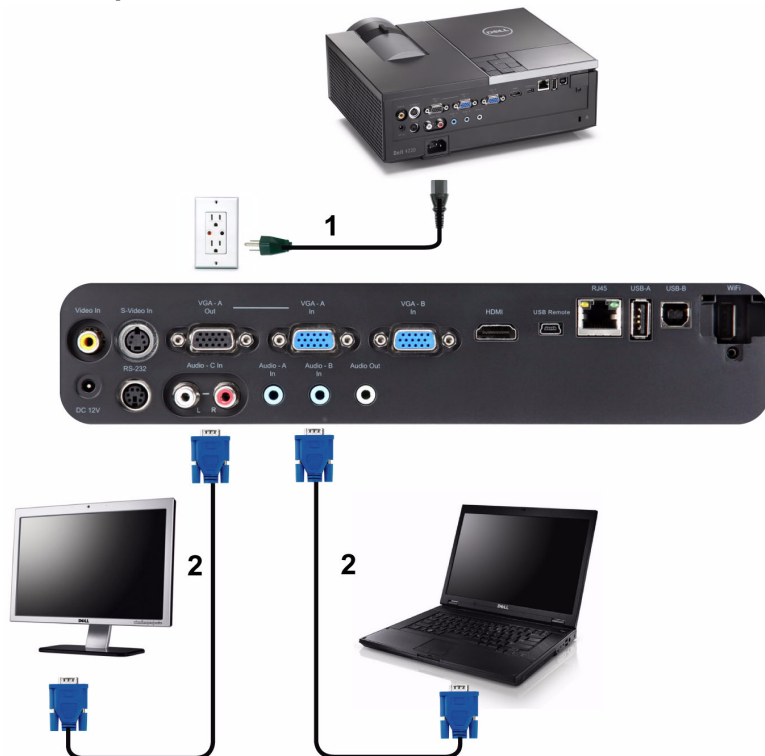

| | |
|---|-------------------|
| 1 | Netledning |
| 2 | VGA til VGA kabel |



BEMÆRK: Der følger kun ét VGA kabel med projektoren. Et ekstra VGA kabel kan anskaffes via Dell webstedet på www.dell.com.

Tilslutning af computer med et RS232 kabel



| | |
|---|-------------|
| 1 | Netledning |
| 2 | RS232-kabel |



BEMÆRK: RS232 kablet følger ikke med projektoren. Kontakt en professionel installatør vedrørende kablet og RS232 fjernbetjenings-softwaren.

Tilslutning af en computer med et USB-kabel



| | |
|---|-----------------------|
| 1 | Netledning |
| 2 | USB-A til USB-B kabel |



BEMÆRK: Plug and Play. Der følger kun ét USB-kabel med projektoren. Et ekstra USB-kabel kan anskaffes via Dell's websted på www.dell.com.

Tilslutning af computer ved hjælp af trådløs



 **BEMÆRK:** Din computer bør være udstyret med et stik for trådløs forbindelse og konfigureret til korrekt at detektere en anden trådløs forbindelse. Vedrørende konfiguration af trådløs forbindelse, se computerens dokumentation.

 **BEMÆRK:** Din projektor skal være installeret med en trådløs dongle, hvis du vil bruge indstillingen for trådløst netværk. Se "Installation af trådløs netværkning" på side 59.

Tilslutning til DVD-afspiller

Tilslutning af DVD-afspiller med et S-videokabel



| | |
|---|--------------|
| 1 | Netledning |
| 2 | S-videokabel |



BEMÆRK: S-video kablet følger ikke med projektoren. Du kan købe S-video forlængerledningen (15 m/30 m) på Dell webstedet www.dell.com.

Tilslutning af en dvd-afspiller med et komposit video-kabel



| | |
|---|---------------------|
| 1 | Netledning |
| 2 | Komposit videokabel |



BEMÆRK: Kompositvideokablet følger ikke med projektoren. Du kan købe komposit video forlængerledningen (15 m/30 m) på Dell webstedet www.dell.com.

Tilslutning af en dvd-afspiller med et komponentvideokabel

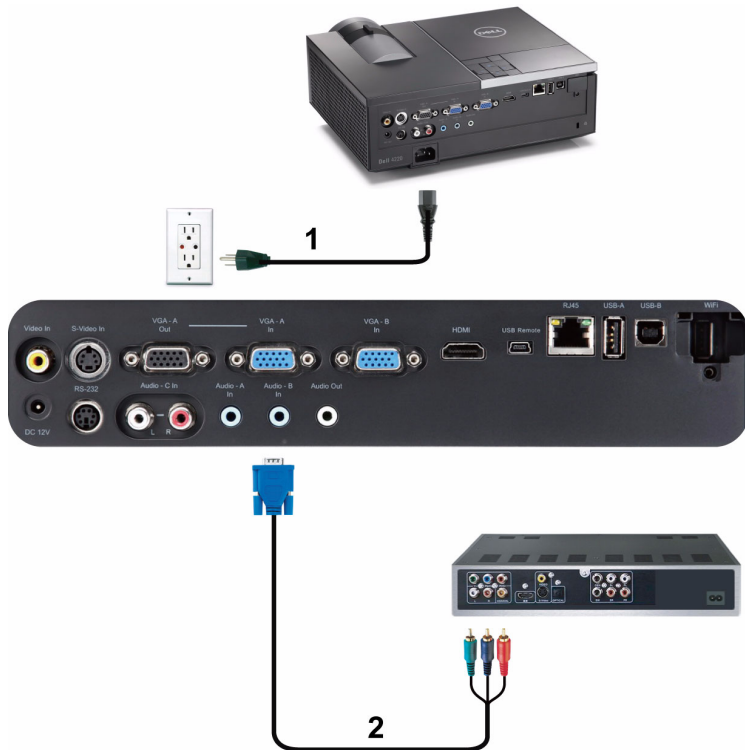

| | |
|---|-----------------------------|
| 1 | Netledning |
| 2 | VGA til komponentvideokabel |



BEMÆRK: VGA til komponentvideokablet følger ikke med projektoren. Du kan købe VGA til komponent video forlængerledningen (15 m/30 m) på Dell webstedet www.dell.com.

Tilslutning af en dvd-afspiller med et HDMI-kabel



| | |
|---|------------|
| 1 | Netledning |
| 2 | HDMI-kabel |



BEMÆRK: HDMI kablet følger ikke med projektoren. Du kan købe HDMI kablet på Dell webstedet www.dell.com.

Tilslutning til lokalområdenetværk

Til projektering af et billede og til kontrol af projektoren tilsluttet et netværk med et RJ45 kabel.

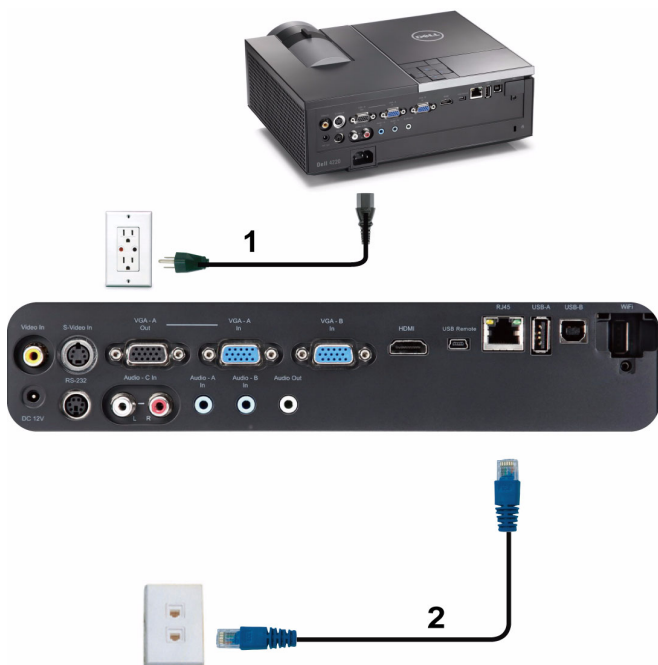

Lokalområdenetværk (LAN)

| | |
|---|------------|
| 1 | Netledning |
| 2 | RJ45 kabel |



BEMÆRK: RJ45 kablet følger ikke med projektoren. Du kan købe RJ45 kablet på Dell webstedet www.dell.com.

Professionelle installationsmuligheder: Installation til Kørende automatisk skærm

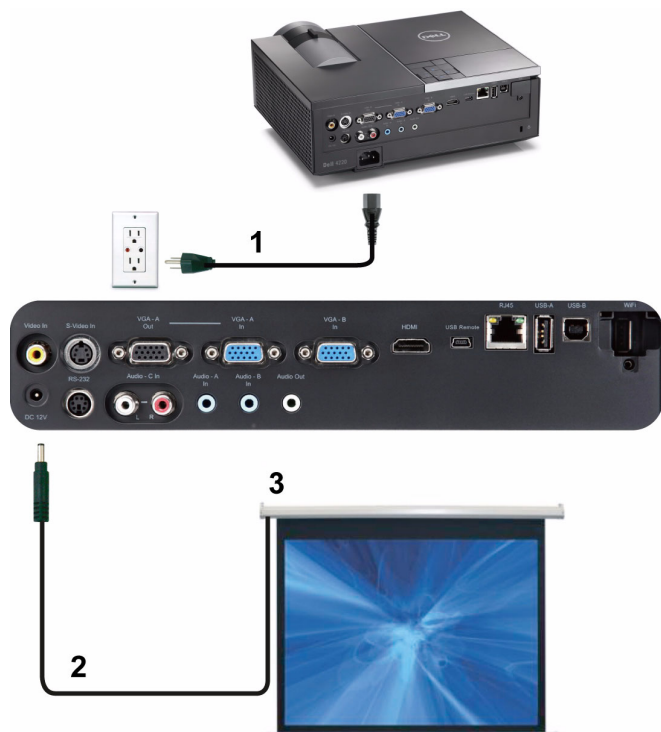

| | |
|---|------------------------------|
| 1 | Netledning |
| 2 | 12 V DC stik |
| 3 | Motoriseret projektionsskærm |

 **BEMÆRK:** Brug et 12 V DC-udvidelsesmodul, 1,7 mm (ID) x 4,00 mm (UD) x 9,5 mm (skaft) til at forbinde den automatisk skærm til projektoren.

12 V DC stik



Tilslutning til kommerciel RS232 kontrolboks



| | |
|---|------------------------------|
| 1 | Netledning |
| 2 | RS232-kabel |
| 3 | Kommerciel RS232 kontrolboks |



BEMÆRK: RS232 kablet følger ikke med projektoren. Kontakt en professionel tekniker vedrørende anskaffelse af kablet.

Brug af din projektor

Tænd for din projektor



BEMÆRK: Tænd for projektoren, inden du tænder for kilden (computer, dvd-afspiller osv.). Knappen **Strømforsyning** blinker blå, indtil du trykker på den.

- 1 Fjern linsehætten.
- 2 Forbind netledningen og de fornødne signalkabler til projektoren. For flere oplysninger om tilslutning af projektoren, se "Tilslutning af projektoren" på side 10.
- 3 Tryk på knappen **Strømforsyning** (se "Brug af kontrolpanelet" på side 31 for at finde knappen **Strømforsyning**).
- 4 Tænd for din kilde (computer, dvd-afspiller osv.).
- 5 Forbind kilden til projektoren med det korrekte kabel. Se "Tilslutning af projektoren" på side 10 angående, hvordan kilden forbindes til projektoren.
- 6 Som standard er projektorens input-kilde stillet på VGA-A. Ændr om nødvendigt projektorens input-kilde.
- 7 Hvis du har mange kilder tilsluttet til projektoren, så tryk på knappen **Kilde** på fjernbetjeningen eller kontrolpanelet for at vælge den ønskede kilde. Se "Brug af kontrolpanelet" på side 31 og "Brug af fjernbetjening" på side 33 for at lokalisere kilde knappen.

Sådan slukker du for projektoren



ADVARSEL: Fjern stikket fra projektoren, når den er lukket helt ned som forklaret i den følgende procedure.

- 1 Tryk på knappen **Strømforsyning**. Sluk for projektoren i henhold til anvisningerne på skærmen.



BEMÆRK: Meddelelsen "**Press Power Button to Turn off Projector (Tryk på knappen for slukke for projektoren)**" vises på skærmen. Meddelelsen forsvinder efter 5 sekunder, eller du kan trykke på **Menu** for at fjerne den.

- 2 Tryk på knappen **Strømforsyning** igen. Ventilatoren fortsætter med at køre i 120 sekunder.

3 Du kan slukke for projektoren hurtigt ved at trykke og holde på Strømforsyning-knappen i ét sekund, mens projektorens afkølingsventilator stadig kører.

 **BEMÆRK:** Du bør vente 60 sekunder inden du tænder for projektoren igen, for at give tid til, at den interne temperatur stabiliseres.

4 Fjern strømkablet fra stikkontakten og projektoren.

Justering af det projicerede billede

Øgning af projektorhøjde

1 Tryk på Løfte knappen.

2 Hæv projektoren til den rigtige visningsvinkel, og udløs derefter knappen for at låse løftefoden i positionen.

3 Brug hældningsjusteringshjulet til at finindstille visningsvinklen.

Sænkning af projektorhøjde

1 Tryk på Løfte knappen.

2 Sænk projektoren, og udløs derefter knappen til låsning af løftefoden i positionen.



| | |
|---|--|
| 1 | Løfteknop |
| 2 | Løftefod (Vippevinkel: 0 til 9,5 grader) |
| 3 | Hældningsjusteringshjul |

Justering af projektor-zoom og fokus

ADVARSEL: For at undgå skade på projektoren, skal du kontrollere, at zoomlinsen og hævefoden er trukket helt ind, inden du flytter projektoren eller placerer projektoren i bæretasken.

1 Drej zoom-tappen til zoom ind og ud.

2 Drej fokuseringstappen, indtil billedet er tydeligt. Projektoren fokuserer på afstande mellem 1,2 m og 10 m.



| | |
|---|------------|
| 1 | Zoom-tap |
| 2 | Fokusering |

Justering af projektionsbilledstørrelse

4220

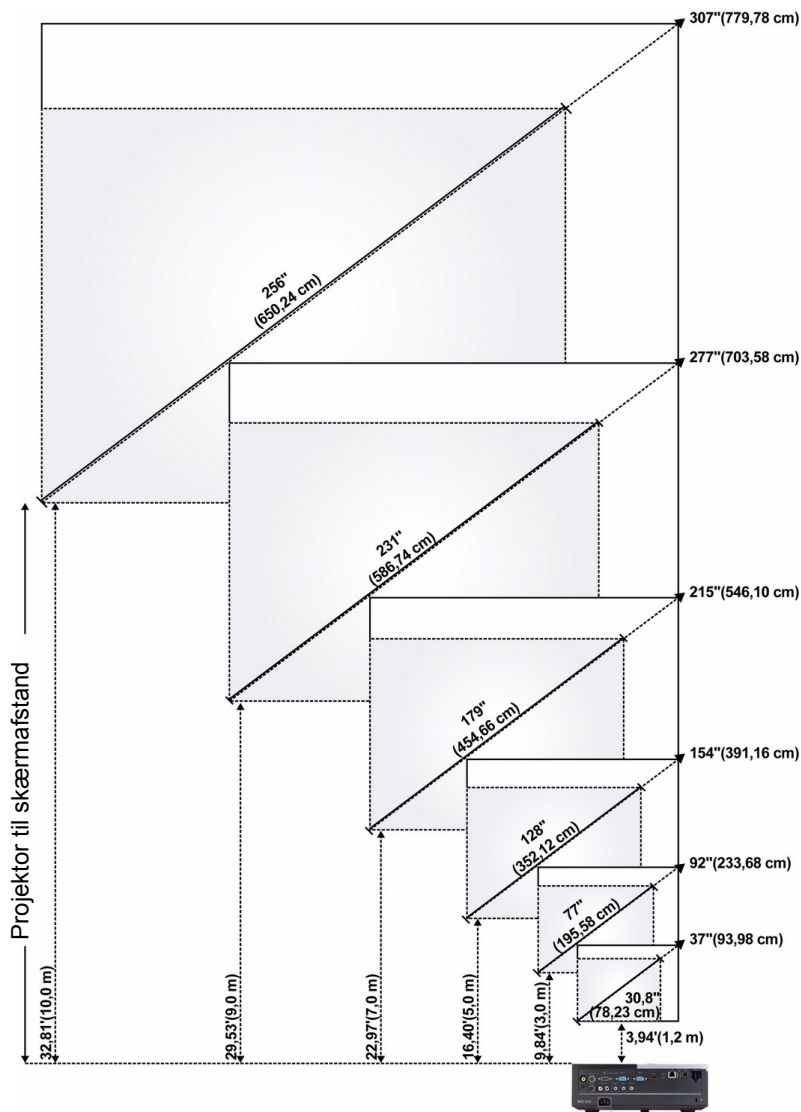

4320

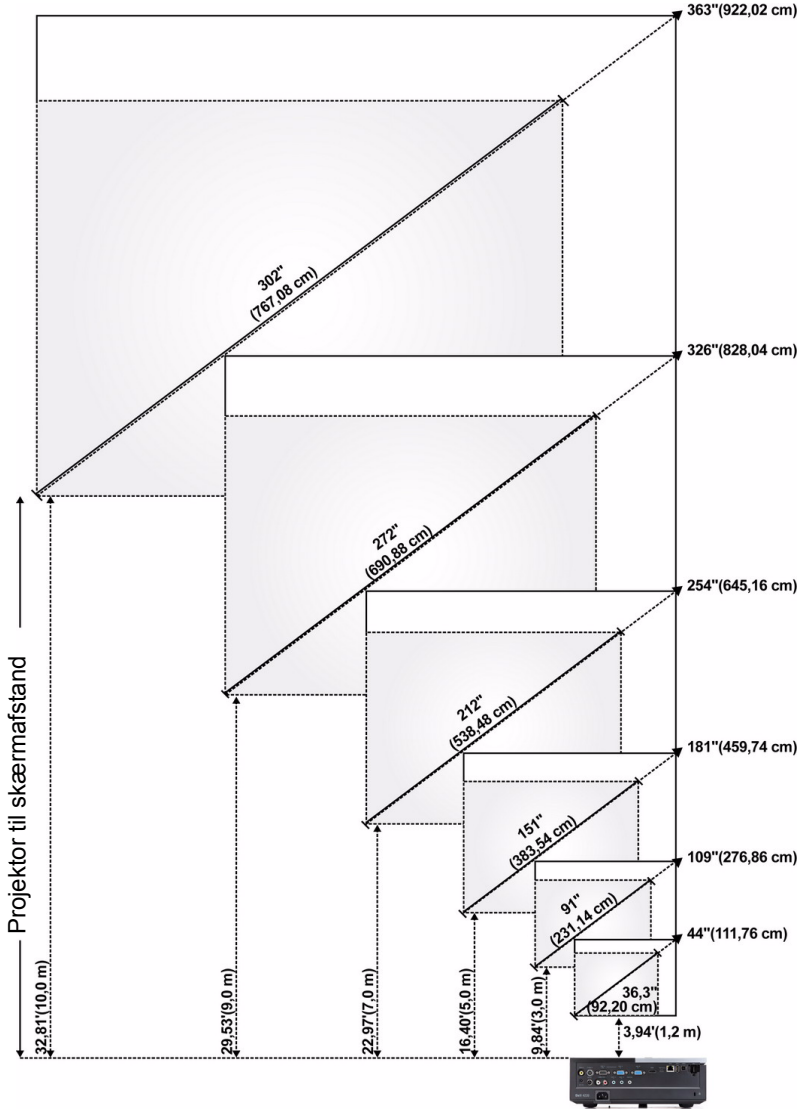

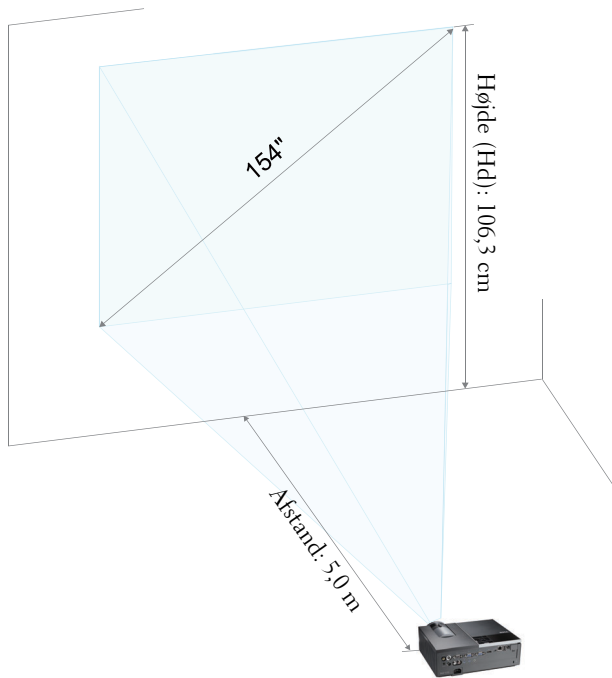

4220

| | | | | | | | |
|--|----------------|---------------------|----------------------|----------------------|----------------------|----------------------|----------------------|
| Skærm (Diagonal) | Maks. | 37" (93,98 cm) | 92" (233,68 cm) | 154" (391,16 cm) | 215" (546,10 cm) | 277" (703,58 cm) | 307" (779,78 cm) |
| | Min. | 30,8" (78,23 cm) | 77" (195,58 cm) | 128" (325,12 cm) | 179" (454,66 cm) | 231" (586,74 cm) | 256" (650,24 cm) |
| Skærmstørrelse | Maks. (BxH) | 29,53" X 22,05" | 74,02" X 55,51" | 123,23" X 92,13" | 172,44" X 129,13" | 221,65" X 166,14" | 246,06" X 184,65" |
| | | (75 cm X 56 cm) | (188 cm X 141 cm) | (313 cm X 234 cm) | (438 cm X 328 cm) | (563 cm X 422 cm) | (625 cm X 469 cm) |
| | Min. (BxH) | 24,80" X 18,50" | 61,42" X 46,06" | 102,36" X 76,77" | 143,70" X 107,48" | 184,65" X 138,58" | 205,12" X 153,94" |
| | | (63 cm X 47 cm) | (156 cm X 117 cm) | (260 cm X 195 cm) | (365 cm X 273 cm) | (469 cm X 352 cm) | (521 cm X 391 cm) |
| Hd | Maks. | 25,59" (65 cm) | 63,78" (162 cm) | 106,30" (270 cm) | 148,43" (377 cm) | 190,94" (485 cm) | 212,20" (539 cm) |
| | Min. | 21,26" (54 cm) | 53,15" (135 cm) | 88,58" (225 cm) | 123,62" (314 cm) | 159,06" (404 cm) | 176,77" (449 cm) |
| Afstand | | 3,94' (1,2 m) | 9,84' (3,0 m) | 16,40' (5,0 m) | 22,97' (7,0 m) | 29,53' (9,0 m) | 32,81' (10 m) |
| * Denne graf er kun til referencebrug. | | | | | | | |

4320

| | | | | | | | |
|--|----------------|---------------------|----------------------|----------------------|----------------------|----------------------|----------------------|
| Skærm (Diagonal) | Maks. | 44" (111,76 cm) | 109" (276,86 cm) | 181" (459,74 cm) | 254" (645,16 cm) | 326" (828,04 cm) | 363" (922,02 cm) |
| | Min. | 36,3" (92,20 cm) | 91" (231,14 cm) | 151" (383,54 cm) | 212" (538,48 cm) | 272" (690,88 cm) | 302" (767,08 cm) |
| Skærmstørrelse | Maks. (BxH) | 37,01" X 23,23" | 92,13" X 57,48" | 153,94" X 96,06" | 215,35" X 134,65" | 276,77" X 172,83" | 307,48" X 192,13" |
| | | (94 cm X 59 cm) | (234 cm X 146 cm) | (391 cm X 244 cm) | (547 cm X 342 cm) | (703 cm X 439 cm) | (781 cm X 488 cm) |
| | Min. (BxH) | 30,71" X 19,29" | 76,77" X 48,03" | 128,35" X 79,92" | 179,53" X 112,20" | 230,71" X 144,09" | 256,30" X 160,24" |
| | | (78 cm X 49 cm) | (195 cm X 122 cm) | (326 cm X 203 cm) | (456 cm X 285 cm) | (586 cm X 366 cm) | (651 cm X 407 cm) |
| Hd | Maks. | 25,98" (66 cm) | 64,96" (165 cm) | 107,87" (274 cm) | 151,18" (384 cm) | 194,49" (494 cm) | 216,14" (549 cm) |
| | Min. | 21,65" (55 cm) | 53,94" (137 cm) | 90,16" (229 cm) | 125,98" (320 cm) | 162,20" (412 cm) | 179,92" (457 cm) |
| Afstand | | 3,94' (1,2 m) | 9,84' (3,0 m) | 16,40' (5,0 m) | 22,97' (7,0 m) | 29,53' (9,0 m) | 32,81' (10 m) |
| * Denne graf er kun til referencebrug. | | | | | | | |

Brug af kontrolpanelet

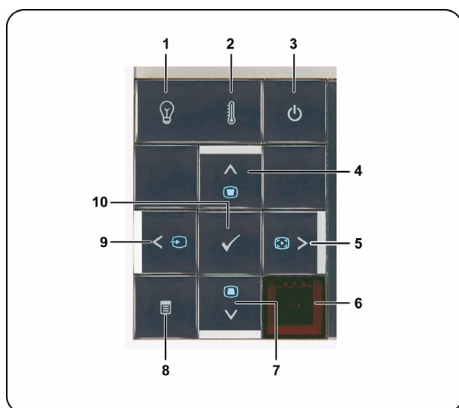

1 LAMPE-advarselslys

Hvis den gule indikator for LAMP (LAMPE) blinker, kan et af følgende problemer være opstået:

- Lampen har nået afslutningen på sit brugbare liv
- Lampemodulet er ikke korrekt installeret
- Fejl ved lampedriver
- Fejl ved farvehjul

For yderligere information, se "Fejlfinding på din projektor" på side 103 og "Styresignaler" på side 107.

2 TEMP-advarselslys







Hvis den gule indikator for TEMP blinker, kan et af følgende problemer være opstået:

- Projektorens interne temperatur er for høj
- Fejl ved farvehjul

For yderligere information, se "Fejlfinding på din projektor" på side 103 og "Styresignaler" på side 107.





3 Strømforsyning









Tænder og slukker for projektoren. For yderligere information, se "Tænd for din projektor" på side 24 og "Sådan slukker du for projektoren" på side 24.





| | | |
|----|---|---|
| 4 | Op  / Trapezkorrektionsjustering | <p>Tryk for at navigere gennem OSD (skærmmenu) emner.</p> <p>Tryk for at justere for billedskævhed på grund af hældende projektor (+40/-35 grader).</p> |
| 5 | Højre  / Autom. justering | <p>Tryk for at navigere gennem OSD (skærmmenu) emner.</p> <p>Tryk for at synkronisere projektoren med input-kilden.</p> <p> BEMÆRK: Auto adjust (Automatisk justering) fungerer ikke, når skærmvisningen (OSD) vises.</p> |
| 6 | IR-modtager | Ret fjernkontrollen mod IR-modtageren og tryk på en knap. |
| 7 | Op  / Trapezkorrektionsjustering | <p>Tryk for at navigere gennem OSD (skærmmenu) emner.</p> <p>Tryk for at justere for billedskævhed på grund af hældende projektor (+40/-35 grader).</p> |
| 8 | Menu  | Tryk for at aktivere OSD. Brug retningsknapperne og Menu -knappen for at navigere gennem OSD. |
| 9 | Venstre  / Kilde | <p>Tryk for at navigere gennem OSD (skærmmenu) emner.</p> <p>Tryk for at skifte mellem Analog RGB-, Komposit-, Komponent (YPbPr via VGA), HDMI og S-Video-kilder, når du har forbundet flere kilder til projektoren.</p> |
| 10 | Enter  | Tryk for at bekræfte valg. |

Brug af fjernbetjening



-
- | | | |
|---|--|---|
| 1 | Strømforsyning  | Tænder og slukker for projektoren. For yderligere information, se "Tænd for din projektor" på side 24 og "Sådan slukker du for projektoren" på side 24. |
| 2 | Enter  | Tryk for at bekræfte valg. |
| 3 | Højre  | Tryk for at navigere gennem OSD (skærmmenu) emner. |
| 4 | Ned  | Tryk for at navigere gennem OSD (skærmmenu) emner. |
-

| | | |
|----|--|--|
| 5 | Laser  | <p>Peg på skærmen med fjernbetjeningen, og tryk og hold laserknappen ned for at aktivere laserlyset.</p> <p> VARSEL: Kig ikke ind i laseren, når den er tændt. Ret ikke laserlyset mod dine øjne.</p> |
| 6 | Billedformat | Tryk for at ændre det viste billedes format. |
| 7 | Trapezkorrektionsjustering  | Tryk for at justere for billedskævhed på grund af hældende projektor (+40/-35 grader). |
| 8 | Side op  | <p>Tryk for at skifte til forrige side.</p> <p> BEMÆRK: Mini USB kablet skal være forbundet, hvis du ønsker at bruge Side op funktionen.</p> |
| 9 | Side ned  | <p>Tryk for at skifte til næste side.</p> <p> BEMÆRK: Mini USB kablet skal være forbundet, hvis du ønsker at bruge Page Down (Side ned) funktionen.</p> |
| 10 | Keystone-justering  | Tryk for at justere for billedskævhed på grund af hældende projektor (+40/-35 grader). |
| 11 | S-video | Tryk for at vælge S-video kilde. |
| 12 | Video | Tryk for at vælge komposit videokilde. |
| 13 | Video-tilstand | <p>Projektoren har forindstillede konfigurationer, der er optimeret til visning af data (præsentations-dias) og video (film, spil osv.).</p> <p>Tryk på Video Mode (Video-tilstand) for at skifte mellem Presentation mode (Præsentations-tilstand), Bright mode (Lys tilstand), Movie mode (Filmtilstand), sRGB og Custom mode (Tilpasset tilstand).</p> <p>Tryk på knappen Video Mode (Video-funktion) en gang vil vise den aktuelle visningsfunktion. Tryk på knappen Video Mode (Videofunktion) igen vil skifte mellem funktionerne.</p> |
| 14 | Tom skærm | Tryk for at vise/skjule billedet. |
| 15 | Op  | Tryk for at navigere gennem OSD (skærmmenu) emner. |

| | | |
|----|---|---|
| 16 | Venstre  | Tryk for at navigere gennem OSD (skærmmenu) emner. |
| 17 | Menu  | Tryk for at aktivere OSD. |
| 18 | Lydløs  | Tryk for at slå lyd til eller fra på projektorens højttaler. |
| 19 | Zoom + | Tryk for at løfte billedet. |
| 20 | Zoom - | Tryk for at sænke billedet. |
| 21 | Lydstyrke op  | Tryk for at øge lyden. |
| 22 | Lydstyrke ned  | Tryk for at sænke lyden. |
| 23 | Fasthold | Tryk for at fastholde skærbilledet og tryk derefter på "Freeze" (Fasthold) igen for at "optø" billedet. |
| 24 | VGA | Tryk for at vælge VGA kilde. |
| 25 | Kilde | Tryk for at skifte mellem Analog RGB-, Komposit-, Komponent (YPbPr via VGA)-, HDMI- og S-videokilde. |
| 26 | Autom. justering | Tryk for at synkronisere projektoren med inputkilden. Auto Adjust (Automatisk justering) fungerer ikke når OSD vises. |

Anbringelse af fjernbetjeningens batterier

 **BEMÆRK:** Tag batterierne ud af fjernbetjeningen, når denne ikke bruges.

1 Tryk på tappen for at løfte batteridækslet op.



2 Tjek batteriernes polaritetsmærker (+/-).



3 Anbring batterierne i henhold til polaritetsafmærkningen i batterirummet.

 **BEMÆRK:** Bland ikke forskellige batterityper og brug ikke nye og gamle batterier sammen.

4 Sæt batteridækslet på plads igen.



Fjernbetjeningens operationsafstand

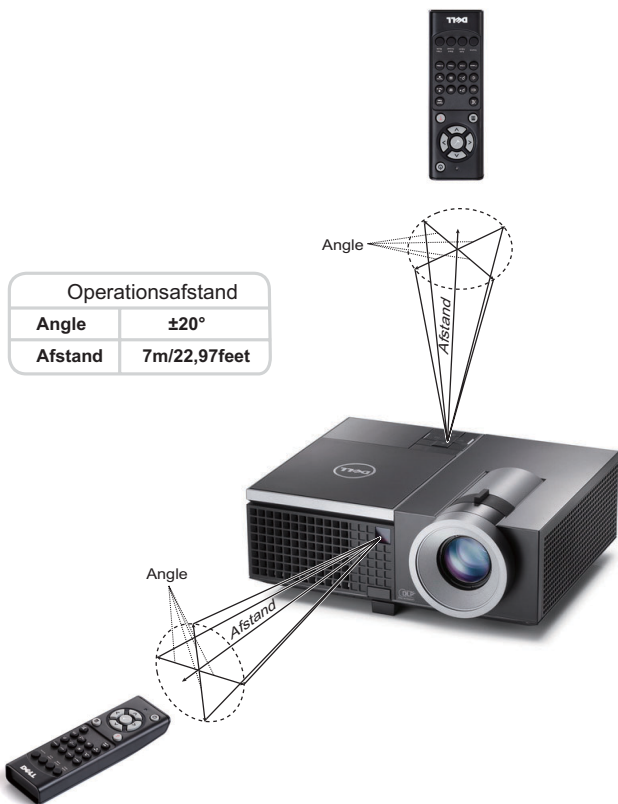

BEMÆRK: Den faktiske operationsafstand kan afvige let fra diagrammet. Svage batterier forhindrer fjernbetjeningen i at styre projektoren korrekt.

Brug af Skærmvisning

- Projektoren har en flersproget OSD (skærmmenu), der kan vises med eller uden en input-kilde.
- Tryk på Menu-knappen på kontrolpanelet eller på fjernbetjeningen for at gå til Hovedmenu.
- For at navigere gennem fanerne i hovedmenuen, skal du trykke på eller knapperne på projektorens kontrolpanel eller fjernbetjening.
- For at vælge en undermenu, skal du trykke på knappen eller på projektorens kontrolpanel eller fjernbetjening.
- For at vælge en funktion, skal du trykke på eller på projektorens kontrolpanel eller fjernbetjening. Når der er valgt et punkt, skifter farven til mørkeblå.
- Brug eller på kontrolpanelet eller fjernbetjeningen til at justere indstillingerne.
- For at vende tilbage til hovedmenuen skal du gå til fanen Tilbage og trykke på knappen på kontrolpanelet eller fjernbetjeningen.
- For at lukke OSD, trykke på Menu direkte på kontrolpanelet eller fjernbetjeningen.

 **BEMÆRK:** OSD strukturen og indhold er ens for modellerne 4220 og 4320.

INPUT SOURCE (INPUT-KILDE)

Med menuen Input Source (Input-kilde) kan du vælge projektorens input-kilde.

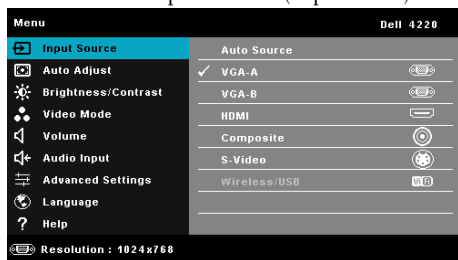

VGA-A—Tryk på for at finde et VGA-A signal.

VGA-B—Tryk på for at finde et VGA-B signal.

HDMI—Tryk på for at finde et HDMI-signal.

COMPOSITE (KOMPOSIT)—Tryk på for at finde et komposit videosignal.

S-VIDEO—Tryk på for at finde et S-video-signal.

WIRELESS/USB (TRÅDLØS/USB)—Tryk på for at aktivere menuen Input Source Wireless/USB (Input-kilde trådløs/USB).



BEMÆRK: Wireless/USB (Trådløs/USB) kan bruges efter indstillingen "Wireless og LAN" (Trådløs og Netværk) er aktiveret.

INPUT SOURCE WIRELESS/USB (INPUT-KILDE TRÅDLØS/USB)

Menuen Input Source Wireless/USB (Input-kilde trådløs/USB) giver dig mulighed for at aktivere Wireless Display (Trådløs skærm), USB Display (USB skærm) og USB Viewer.

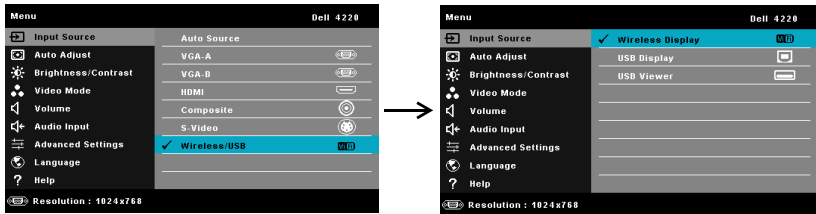

WIRELESS DISPLAY (TRÅDLØS SKÆRM)—Tryk på for at gå til projektorens Wireless Guide (Trådløs Guide) skærm. Se "Trådløs guide-skærm" på side 61.

USB DISPLAY (USB SKÆRM)—Giver dig mulighed for, via et USB-kabel, at vise computerens/laptopens skærm via projektoren.

USB VIEWER—Gør det muligt at se billed- og PPT filer fra USB flashen. Se "Installation "Presentation to Go (PtG)"" på side 69.

AUTO ADJUST (AUTOM. JUSTERING)

Auto Adjust (Autom. justering) justerer automatisk projektorens pc-tilstand Horizontal (vandret), Vertical (lodret), Frequency (frekvens) og Tracking (sporing).

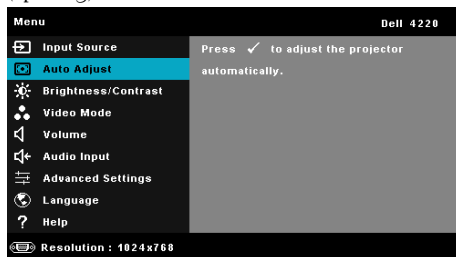

BRIGHTNESS/CONTRAST (LYSSTYRKE/KONTRAST)

Menuen Brightness/Contrast (Lysstyrke/Kontrast) giver dig mulighed for at justere indstillingerne for lysstyrke/kontrast for projektoren.



BRIGHTNESS (LYSSTYRKE)—Brug og til at justere billedets lysstyrke.

CONTRAST (KONTRAST)—Brug og til at justere billedets kontrast.



BEMÆRK: Hvis du justerer indstillingerne for **Brightness (Lysstyrke)** og **Contrast (Kontrast)**, vil projektoren automatisk skifte over til **Brugerdefineret tilstand**.

VIDEO MODE (VIDEO-TILSTAND)

Menuen Video Mode (Video-tilstand) giver dig mulighed for at optimere skærmens billede: **Presentation (Præsentation)**, **Bright (Lys)**, **Movie (Film)**, **sRGB** (giver en mere nøjagtig farverrepræsentation) og **Custom (Brugerdefineret)** (vælg dine foretrukne indstillinger).

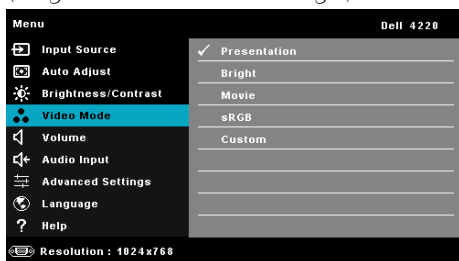

VOLUME (LYDSTYRKE)

Menuen Volume (Lydstyrke) giver dig mulighed for at justere indstillingerne for lydstyrke for projektoren.

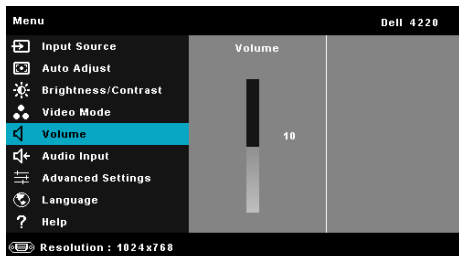

VOLUME (LYDSTYRKE)—Tryk på for at hæve lydstyrken og for at sænke lydstyrken.

AUDIO INPUT (LYD-INPUT)

Med menuen Audio Input (Lyd-input) kan du vælge projektorens input-kilde for lyd. Der kan vælges mellem: **Audio-A (Lyd-A)**, **Audio-B (Lyd-B)**, **Audio-C (Lyd-C)**, **HDMI**, og **Wireless/LAN (Trådløs/netværk)**.

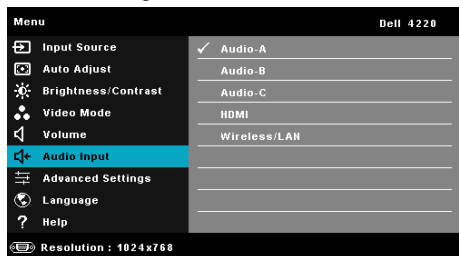

ADVANCED SETTINGS (AVANCEREDE INDSTILLINGER)

Menuen Advanced Settings (Avancerede indstillinger) giver dig mulighed for at ændre indstillingerne for Image (Billede), Display (Skærm), Projector (Skærm), Wireless/ LAN (Trådløs/LAN), Menu, Power (Strøm) og Information (Oplysninger).

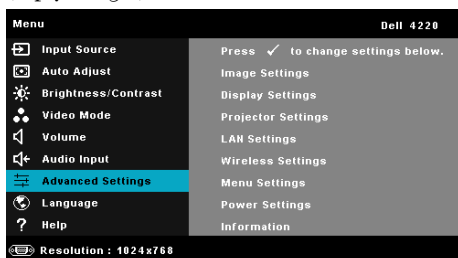
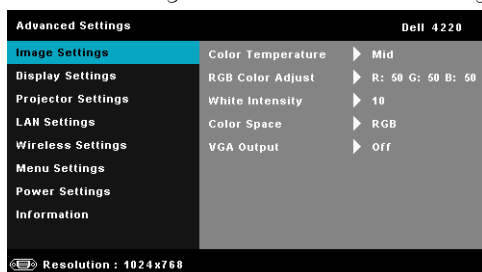

IMAGE SETTINGS (BILLEDINDSTILLINGER) (I PC-TILSTAND)—Vælg og tryk på for at aktivere billedindstillinger. Menuen for billedindstillinger har følgende funktioner:



COLOR TEMPERATURE (FARVETEMPERATUR)—Her kan du justere farvetemperaturen. Skærmens udseende virker køligere ved højere farvetemperaturer og varmere ved lavere farvetemperaturer. Når du justerer værdierne i Color Adjust (Farvejustering) menuen, aktiveres Custom mode (Tilpasnings-tilstand). Værdierne lagres i Custom mode (Tilpasnings-tilstand).

RGB COLOR ADJUST (RGP FARVEJUSTERING)—Her kan du manuelt justere farverne rød, grøn og blå.

WHITE INTENSITY (HVID INTENSITET)—Tryk på og brug og til at vise intensiteten for hvid.

COLOR SPACE (FARVERUM)—Til valg af farverum. Der kan vælges mellem: RGB, YCbCr og YPbPr.

VGA OUTPUT (VGA UD GANG)—Vælg On (Til) eller Off (Fra) for VGA-udgangsfunktion, når projektoren er i standby. Standard er Off (Fra).



BEMÆRK: Hvis du justerer indstillingerne for **Color Temperature (Farvetemperatur)**, **RGB Color Adjust (RGP farvejustering)** og **White Intensity (Hvid intensitet)**, vil projektoren automatisk skifte over til **Custom mode (Brugerdefineret tilstand)**.

IMAGE SETTINGS (BILLEDINDSTILLINGER) (I VIDEO-TILSTAND)—Vælg og tryk på for at aktivere billedindstillinger. Menuen for billedindstillinger har følgende funktioner:

| Advanced Settings | | Dell 4220 |
|--------------------|-------------------|---------------------|
| Image Settings | Color Temperature | ▶ Mid |
| Display Settings | RGB Color Adjust | ▶ R: 50 G: 50 B: 50 |
| Projector Settings | Saturation | ▶ 50 |
| LAN Settings | Sharpness | ▶ 50 |
| Wireless Settings | Tint | ▶ 50 |
| Menu Settings | White Intensity | ▶ 10 |
| Power Settings | Color Space | ▶ RGB |
| Information | VGA Output | ▶ Off |

Resolution : 1024x768

COLOR TEMPERATURE (FARVETEMPERATUR)—Her kan du justere farvetemperaturen. Skærmens udseende virker køligere ved højere farvetemperaturer og varmere ved lavere farvetemperaturer. Når du justerer værdierne i **Color Adjust (Farvejustering)** menuen, aktiveres **Custom mode (Tilpasnings-tilstand)**. Værdierne lagres i **Custom mode (Tilpasnings-tilstand)**.

RGB COLOR ADJUST (RGP FARVEJUSTERING)—Her kan du manuelt justere farverne rød, grøn og blå.

SATURATION (FARVEMÆTNING)—Her kan du justere video-kilden fra sort/hvid til fuld farvemætning. Tryk på for at hæve mængden af farve i billedet og for at sænke mængden af farve i billedet.

SHARPNESS (SKARPHED)—Tryk på for at nedsætte skarpheden og for at øge skarpheden.

TINT (FARVETONE)—Tryk på for at hæve mængden af grønt i billedet og på for at sænke mængden af grønt i billedet (kan kun vælges for NTSC).

WHITE INTENSITY (HVID INTENSITET)—Tryk på og brug og til at vise intensiteten for hvid.

COLOR SPACE (FARVERUM)—Til valg af farverum. Der kan vælges mellem: RGB, YCbCr og YPbPr.

VGA OUTPUT (VGA UD GANG)—Vælg On (Til) eller Off (Fra) for VGA-udgangsfunktion, når projektoren er i standby. Standard er Off (Fra).



BEMÆRK:

- 1 Hvis du justerer indstillingerne for **Color Temperature (Farvetemperatur)**, **RGB Color Adjust (RGP farvejustering)**, **Saturation (Farvemætning)**, **Sharpness (Skarphed)**, **Tint (Farvetone)** og **White Intensity (Hvid intensitet)**, vil projektoren automatisk skifte over til **Custom mode (Brugerdefineret tilstand)**.
- 2 **Saturation (Farvemætning)**, **Sharpness (Skarphed)** og **Tint (Farvetone)** er kun til rådighed, når input-kilden er fra Composite eller S-video.

IMAGE SETTINGS (BILLEDINDSTILLINGER) (INGEN INPUT-KILDE)—Vælg og tryk på  for at aktivere billedindstillinger. Menuen for billedindstillinger har følgende funktioner:

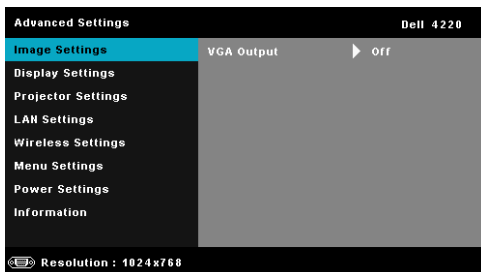

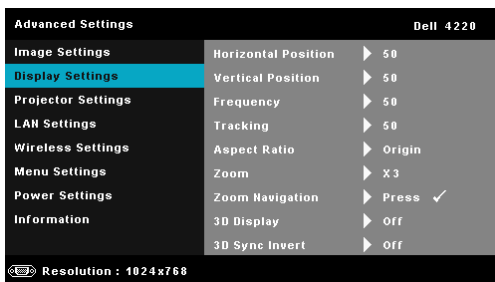

VGA OUTPUT (VGA UDGANG)—Vælg On (Til) eller Off (Fra) for VGA-udgangsfunktion, når projektoren er i standby. Standard er Off (Fra).

DISPLAY SETTINGS (SKÆRMINDSTILLINGER) (I PC-TILSTAND)—Vælg og tryk på  for at aktivere skærmindstillinger. Menuen for skærmindstillinger har følgende funktioner:



HORIZONTAL POSITION (VANDRET POSITION)—Tryk på  for at bevæge billedet til højre og på  for at bevæge billedet til venstre.



VERTICAL POSITION (LODRET POSITION)—Tryk på  for at bevæge billedet opad og på  for at bevæge billedet nedad.

FREQUENCY (FREKVENNS)—Her kan du ændre dataklokkefrekvensen, så den matcher med computerens grafikkortsekvens. Hvis du ser en lodret flimrende bølge, så brug Frequency (Frekvens)-kontrollen til at minimere bjælkene. Dette er en grovjustering.



TRACKING (SPORING)—Synkroniser fase på visningssignal med grafikkortet. Hvis du oplever et ustabilt eller flimrende billede, så brug Tracking (Sporing) til at rette det. Dette er en finjustering.

ASPECT RATIO (BILLEDFORMAT)—Giver dig mulighed for at vælge et billedformat for at justere, hvordan billedet skal fremstå. Der kan vælges mellem: Origin (Oprindelse), 16:9 og 4:3.

- Origin (Oprindelse) — Vælg Origin (Oprindelse) for at bevare projektorens billedformat i overensstemmelse med inputkilden.
- 16:9 — Inputkilden skaleres, så den passer til skærmens bredde ved projicering af et skærbillede på 16:9.
- 4:3 — Inputkilden skaleres, så den passer til skærmen og projicerer et 4:3-billede.

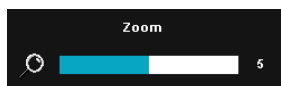
ZOOM—Tryk på  og  for at zoome og vise billedet.



Juster billedskalaen ved at trykke på  og  og tryk derefter på  for kun at se på fjernbetjeningen.



ZOOM NAVIGATION (ZOOM NAVIGERING)—Tryk på  for at aktivere menuen Zoom Navigation (Zoom navigering).

Tryk på     for at navigere projektionsskærmen.

3D DISPLAY (3D SKÆRM)—Vælg On (Til) for at starte 3D skærmfunktionen (standard er Off (Fra)).



BEMÆRK:

1. Hvis du ønsker at skabe en 3D-oplevelse, skal der bruges nogle få yderligere ting, herunder:
 - a Computer/laptop med 120 Hz signaludgang quad-buffered grafikkort.
 - b "Aktive" 3D briller med DLP Link™.
 - c 3D indhold. Se "Bemærkning 4"
 - d 3D afspiller. (For eksempel: Stereoskopisk afspiller...)
2. Aktiver 3D funktionen, når alle, nedenstående betingelser er opfyldt:

- a Computer/laptop med grafikkort med udgangssignal på 120 Hz - signal via VGA- eller HDMI-kabel.
- b Indlæs 3D indhold via video og s-video.
3. "3D Display (3D skærm)"-valget aktiveres kun i menuen "Display Settings of the Advanced Settings" (Indstillinger for visning i Avancerede Indstillinger), hvis projektoren detekterer et af inputtene nævnt ovenfor.
4. 3D-understøttelse og opdateringshastighed som beskrevet nedenfor:
 - a VGA/HDMI 1280 x 720 120 Hz, 1024 x 768 120 Hz og 800 x 600 120 Hz
 - b Komposit/S-video 60 Hz
 - c Komponent 480i
5. Det anbefalede VGA-signal for laptops er Single mode output (dual mode anbefales ikke).

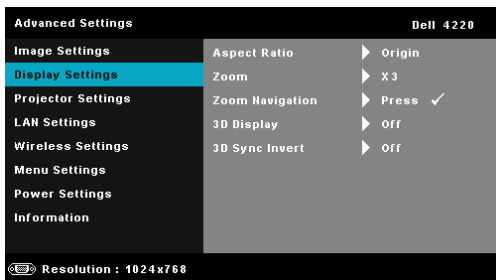

3D SYNC INVERT (3D SYNKRONISER/VEND)—Hvis du ser et særskilt eller overlappende billede med DLP 3D briller, skal du, for at få det korrekte billede, starte "Invert (Vend)" for at opnå den bedste match med hensyn til venstre/højre billedsekvens. (Til DLP 3D briller)

DISPLAY SETTINGS (SKÆRMINDSTILLINGER) (I VIDEO-TILSTAND)—Vælg og tryk på  for at aktivere skærmindstillinger. Menuen for skærmindstillinger har følgende funktioner:





ASPECT RATIO (BILLEDFORMAT)—Giver dig mulighed for at vælge et billedformat for at justere, hvordan billedet skal fremstå. Der kan vælges mellem: Origin (Oprindelse), 16:9 og 4:3.

- Origin (Oprindelse) — Vælg Oprindelse for at bevare projektorens billedformat i overensstemmelse med inputkilden.
- 16:9 — Inputkilden skaleres, så den passer til skærmens bredde ved projicering af et skærbillede på 16:9.
- 4:3 — Inputkilden skaleres, så den passer til skærmen og projicerer et 4:3-billede.

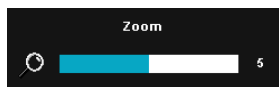
ZOOM—Tryk på  og  for at zoome og vise billedet.



Juster billedskalaen ved at trykke på  og  og tryk derefter på  for kun at se på fjernbetjeningen.



ZOOM NAVIGATION (ZOOM NAVIGERING)—Tryk på  for at aktivere menuen Zoom Navigation (Zoom navigering).

Tryk på , , ,  for at navigere projektionsskærmen.

3D DISPLAY (3D SKÆRM)—Vælg On (Til) for at starte 3D skærmfunktionen (standard er Off (Fra)).



BEMÆRK:

1. Hvis du ønsker at skabe en 3D-oplevelse, skal der bruges nogle få yderligere ting, herunder:
 - a Computer/laptop med 120 Hz signaludgang quad-buffered grafikort.

- b "Aktive" 3D briller med DLP Link™.
 - c 3D indhold. Se "Bemærkning 4"
 - d 3D afspiller. (For eksempel: Stereoskopisk afspiller...)
2. Aktiver 3D funktionen, når alle, nedenstående betingelser er opfyldt:
 - a Computer/laptop med grafikkort med udgangssignal på 120 Hz - signal via VGA- eller HDMI-kabel.
 - b Indlæs 3D indhold via video og s-video.
 3. "3D Display (3D skærm)"-valget aktiveres kun i menuen "Display Settings of the Advanced Settings" (Indstillinger for visning i Avancerede Indstillinger), hvis projektoren detekterer et af inputtene nævnt ovenfor.
 4. 3D-understøttelse og opdateringshastighed som beskrevet nedenfor:
 - a VGA/HDMI 1280 x 720 120 Hz, 1024 x 768 120 Hz og 800 x 600 120 Hz
 - b Komposit/S-video 60 Hz
 - c Komponent 480i
 5. Det anbefalede VGA-signal for laptops er Single mode output (dual mode anbefales ikke).

3D SYNC INVERT (3D SYNKRONISER/VEND)—Hvis du ser et særskilt eller overlappende billede med DLP 3D briller, skal du, for at få det korrekte billede, starte "Invert (Vend)" for at opnå den bedste match med hensyn til venstre/højre billedsekvens. (Til DLP 3D briller)

PROJECTOR SETTINGS (PROJEKTORINDSTILLINGER)—Vælg og tryk på  for at aktivere projektorindstillinger. Menuen for projektorindstillinger har følgende funktioner:

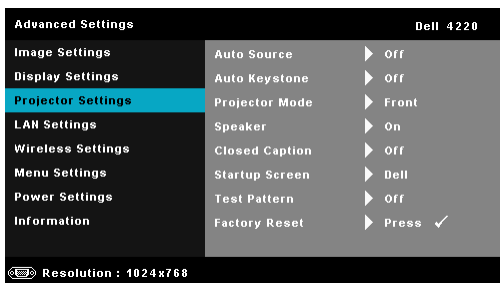

AUTO SOURCE (AUTOKILDE)—Vælg **Off (Fra)** (standard) for at fastlåse det aktuelle input-signal. Hvis du trykker på knappen **Kilde**, når tilstanden **Auto Source (Autokilde)** er indstillet til **Off (Fra)**, kan du vælge input-signalet manuelt. Vælg **On (Til)** for at finde de tilgængelige input-signaler. Hvis du trykker på knappen **Kilde** når projektoren er tændt, finder den automatisk det næste tilgængelige input-signal.

AUTO KEYSTONE (AUTOM. TRAPEZKORREKTION)—Vælg **On (Til)** for automatisk at justere billedets skævhed på grund af hældende projektor.

PROJECTOR MODE (PROJEKTORTILSTAND)—Her kan du vælge projektor-tilstand afhængigt af, hvordan projektoren er anbragt.

- **Rear Projection-Desktop (Bagprojektionsdesktop)** — Projektoren spejlvender billedet, så du kan projicere bag en gennemsigtig skærm.
- **Rear Projection-Ceiling Mount (Bagprojektion – loftmonteret)** – projektoren spejlvender billedet og vender det på hovedet. Du kan projicere bag en gennemsigtig skærm med loftmonteret projektion.
- **Front Projection-Desktop (Frontprojektionsdesktop)** - standard.
- **Front Projection-Ceiling Mount (Frontprojektion – loftmonteret)** – projektoren vender billedet på hovedet til loftmonteret projektion.

SPEAKER (HØJTALER)—Vælg **On (Til)** for at aktivere højttaleren. Vælg **Off (Fra)** for at deaktivere højttaleren.

CLOSED CAPTION (LUKKET BILLEDTEKST)—Vælg **On (Til)** for at aktivere "closed caption" og for at aktivere menuen "closed caption". Vælg en passende "closed caption" indstilling: CC1, CC2, CC3 og CC4.







BEMÆRK: "Closed caption" er kun til rådighed for NTSC.

STARTUP SCREEN (OPSTARTSSKÆRM)—Standard er Dell-logoet som tapet. Du kan også vælge indstillingen **Capture Screen (Tag billede af skærm)** for at tage et billede af skærmdisplayet. Følgende meddelelse vises på skærmen.



 **BEMÆRK:** For at kunne tage et fuldt billede, skal du sikre, at input-signalet, der er sluttet til projektoren, har en opløsning på 1024 x 768.

TEST PATTERN (TESTMØNSTER)—Testmønster bruges til test af fokus og opløsning.

Du kan aktivere og deaktivere **Test Pattern (Testmønster)** ved at vælge **Off (Fra)**, 1, eller 2. Testmønster 1 kan også fremkaldes ved at holde ned på knapperne  og  på kontrolpanelet samtidigt i to sekunder. Testmønster 2 kan også fremkaldes ved at holde  og  på kontrolpanelet samtidigt nede i to sekunder.

Test Pattern 1 (Testmønster 1):

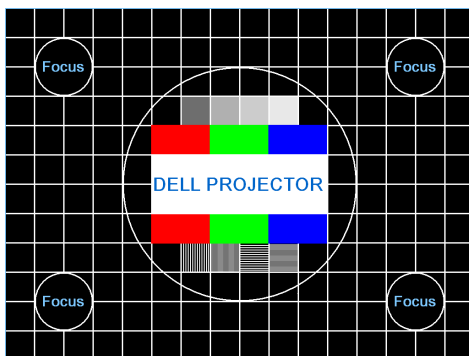

Test Pattern 2 (Testmønster 1):



FACTORY RESET (STANDARDINDSTILLING)—Vælg og tryk på  for at nulstille alle indstillingerne til fabriksindstillingerne. Nedenstående advarselsmeddelelse vises:



Nulstilling inkluderer både computerkilder og videokildeindstillinger.

LAN SETTINGS (NETVÆRSINDSTILLINGER)—Vælg og tryk på for at aktivere LAN SETTINGS (netværksindstillinger). Menuen for LAN SETTINGS (netværksindstillinger) har følgende funktioner:

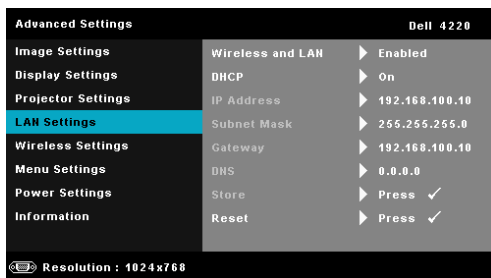

WIRELESS AND LAN (TRÅDLØS OG NETVÆRK)—Vælg Enabled (Aktiveret) for at aktivere Wireless And LAN (Trådløs og netværk)-funktionerne.

DHCP—Hvis der findes en DHCP server i netværket, til hvilket projektoren er forbundet, fås IP-adressen automatisk, når der vælges DHCP On (Til). Hvis DHCP er Off (Fra), skal IP Address (IP-adresse), Subnet Mask (Undernetmaske) og Gateway (Adgangspunkt) indstilles manuelt. Brug og til at vælge nummeret på IP Address (IP-adresse), Subnet Mask (Undernetmaske) og Gateway (Adgangspunkt). Brug og til at vælge nummeret på IP Address (IP-adresse), Subnet Mask (Undernetmaske) og Gateway (Adgangspunkt).

IP ADDRESS (IP-ADRESSE)—Tildeler automatisk eller manuelt IP address (IP-adressen) til projektoren, forbundet til netværket.

SUBNET MASK (UNDERNETMASKE)—Konfigurer netværksforbindelsens undernetmaske.

GATEWAY (ADGANGSPUNKT)—Tjek adgangspunktadressen med din netværks-/system administrator, hvis du konfigurerer den manuelt.

DNS—Tjek DNS server IP-adressen med din netværks-/system administrator, hvis du konfigurerer den manuelt.

STORE (LAGRING)—Tryk på for at gemme ændringerne foretaget i netværks-konfigurationsindstillingerne.



BEMÆRK:

1. Brug knappen og til at vælge IP Address (IP-adresse), Subnet Mask (Undernetmaske), Gateway (Adgangspunkt), DNS og Store (Lagring).

2. Tryk på knappen for at indtaste IP Address (IP-adresse), Subnet Mask (Undernetmaske), Gateway (Adgangspunkt) eller DNS for at indstille værdien. (Den valgte mulighed fremhæves med blått)
 - a Vælg muligheden med knapperne og .
 - b Indstil værdien med knapperne og .
 - c Når indstillingen er udført, tryk på for at afslutte.
3. Efter opsætning af IP Address (IP-adresse), Subnet Mask (Undernetmaske), Gateway (Adgangspunkt) og DNS vælges **Store (Lagring)**. Tryk på knappen for at gemme indstillingerne.
4. Hvis der vælges **Store (Lagring)** uden at der trykkes på knappen **Enter**, beholder systemet de oprindelige indstillinger.

RESET (TILBAGESTIL)—Vælg for at tilbagestille netværkskonfiguration.

WIRELESS SETTINGS (INDSTILLINGER FOR TRÅDLØS)—Vælg og tryk på for at aktivere indstillinger for trådløs. Menuen for indstillinger for trådløs har følgende funktioner:

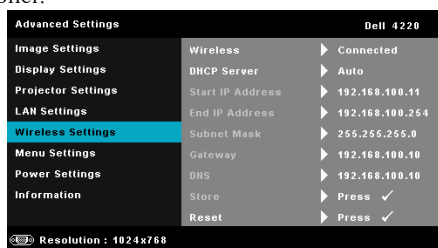

WIRELESS (TRÅDLØS)—Standard er Connected (Tilsluttet). Vælg Disconnected (Afbudt) for at deaktivere den trådløse forbindelse.



BEMÆRK: Det anbefales at bruge standardindstillingerne til Trådløs Tilslut.

DHCP SERVER (DHCP-SERVER)—Giver dig mulighed for at aktivere DHCP-serveren for trådløs forbindelse.

START IP ADDRESS (START-IP-ADRESSE)—Tildeler automatisk eller manuelt start-IP-adressen for DHCP-serveren, for projektoren forbundet via trådløs forbindelse.

END IP ADDRESS (SLUT-IP-ADRESSE)—Tildeler automatisk eller manuelt slut-IP-adressen for DHCP-serveren, for projektoren forbundet via trådløs forbindelse.

SUBNET MASK (UNDERNETMASKE)—Konfigurer undernetmasken for deen trådløse forbindelse.

GATEWAY (ADGANGSPUNKT)—Tjek adgangspunktadressen med din netværks-/system administrator, hvis du konfigurerer den manuelt.

DNS—Tjek DNS server IP address (IP-adressen) med din netværks-/system administrator, hvis du konfigurerer den manuelt.

STORE (LAGRING)—Tryk på for at gemme ændringerne foretaget i konfigurationsindstillingerne for trådløs forbindelse.



BEMÆRK:

1. Brug knappen og til at vælge IP Address (IP-adresse), Subnet Mask (Undernetmaske), Gateway (Adgangspunkt), DNS og Store (Lagring).
2. Tryk på knappen for at indtaste IP Address (IP-adresse), Subnet Mask (Undernetmaske), Gateway (Adgangspunkt) eller DNS for at indstille værdien. (Den valgte mulighed fremhæves med blåt)
 - a Vælg muligheden med knapperne og .
 - b Indstil værdien med knapperne og .
 - c Når indstillingen er udført, tryk på for at afslutte.
3. Efter opsætning af IP Address (IP-adresse), Subnet Mask (Undernetmaske), Gateway (Adgangspunkt) og DNS vælges **Store (Lagring)**. Tryk på knappen for at gemme indstillingerne.
4. Hvis der vælges **Store (Lagring)** uden at der trykkes på knappen **Enter**, beholder systemet de oprindelige indstillinger.

RESET (TILBAGESTIL)—Tryk på for at nulstille trådløs konfiguration.

MENU SETTING (MENU-INDSTILLINGER)—Vælg og tryk på for at aktivere menuindstillingerne. Menuindstillingerne består af følgende punkter:

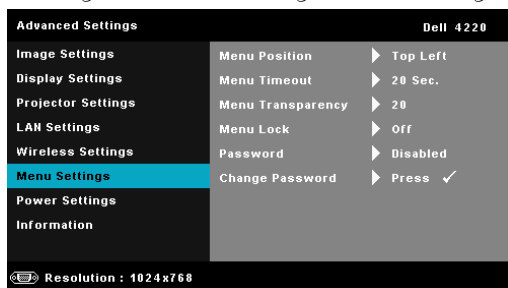

MENU POSITION (MENU-POSITION)—Til ændring af OSD menuens placering på skærmen.

MENU TIMEOUT (MENU-AFBRYDELSE)—Til justering af tidspunktet for OSD timeout (OSD-afbrydelse) . Som standard forsvinder OSD, hvis den ikke har været benyttet i 20 sekunder.

MENU TRANSPARENCY (MENU-GENNEMSIGTIGHED)—Giver dig mulighed for at ændre OSD-baggrundens gennemsigtighed.

MENU LOCK (MENU-LÅS)—Vælg **On (Til)** for at aktivere Menu Lock (Menu-lås) og skjule OSD-menuen. Vælg **Off (Fra)** for at deaktivere Menu Lock (Menu-lås). Hvis du vil deaktivere funktionen Menu Lock (Menu-lås), og skjule OSD, skal du trykke på knappen **Menu** på kontrolpanelet eller fjernbetjeningen i 15 sekunder, og derefter deaktivere funktionen.

PASSWORD (ADGANGSKODE)—Når Adgangskodebeskyttelse er aktiveret, vil en Password Protect (Adgangskodebeskyttelse)-skærm bede dig indtaste en adgangskode, når strømstikket anbringes i stikkontakten, og der tændes for projektoren. Som standard er denne funktion deaktiveret. Du kan aktivere denne funktion ved at vælge **Enabled (Aktiveret)**. Hvis adgangskoden har været indstillet tidligere, skal du først indtaste adgangskoden og derefter vælge funktionen. Denne funktion med adgangskodesikkerhed aktiveres næste gang, du tænder for projektoren. Hvis du aktiverer denne funktion, bliver du anmodet om at indtaste projektorens adgangskode, når du tænder for projektoren:

1 Ved førstegangsindstastning af adgangskode:

- a Gå til Menu Setting (Menu-indstillinger), tryk på  og indstil Password (Adgangskode) til Enabled (Aktiveret).

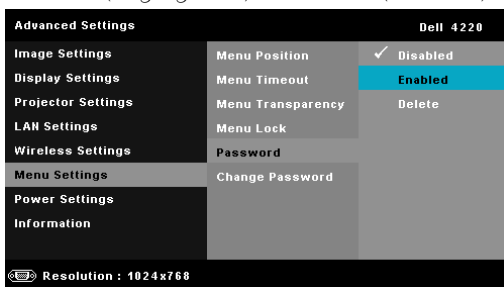

- b Funktionen Aktiver adgangskode vises på skærmen. Indtast et firecifret tal på skærmen og tryk på .

4220-skærm for adgangskode



Please key in new password.
Password (4 character code): X X X X

| | | | | | | | | | |
|---|---|---|---|---|---|---|-------|------|---|
| A | B | C | D | E | F | G | H | I | J |
| K | L | M | N | O | P | Q | R | S | T |
| U | V | W | X | Y | Z | 0 | 1 | 2 | 3 |
| 4 | 5 | 6 | 7 | 8 | 9 | ← | Enter | Exit | |

PPID CN-0R3KXG-S0001-46B-0208  Select Confirm

4320-skærm for adgangskode



Please key in new password.
Password (4 character code): X X X X

| | | | | | | | | | |
|---|---|---|---|---|---|---|-------|------|---|
| A | B | C | D | E | F | G | H | I | J |
| K | L | M | N | O | P | Q | R | S | T |
| U | V | W | X | Y | Z | 0 | 1 | 2 | 3 |
| 4 | 5 | 6 | 7 | 8 | 9 | ← | Enter | Exit | |

PPID CN-050C8M-S0001-46B-0208  Select Confirm

- c For at bekræfte, skal du indtaste adgangskoden igen.
- d Hvis bekræftelsen af adgangskoden er i orden, kan du vende tilbage til brug af projektorens funktioner og programmer.
- 2 Hvis du har indtastet en forkert adgangskode, får du to chancer til. Efter tre forkerte forsøg, slukkes projektoren automatisk.



BEMÆRK: Hvis du glemmer din adgangskode, skal du kontakte DELL™ eller en kvalificeret servicetekniker.

- 3 Deaktiver adgangskodefunktionen ved at vælge **Disabled (Deaktiver)** for at nedlukke funktionen.
- 4 Slet adgangskoden ved at vælge **Delete (Slet)**.

CHANGE PASSWORD (SKIFT ADGANGSKODE)—Indtast din adgangskode. Indtast derefter en ny adgangskode og bekræft den nye adgangskode.

4220-skærm for adgangskode

4320-skærm for adgangskode

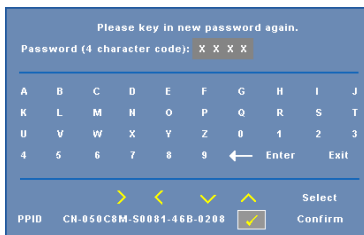
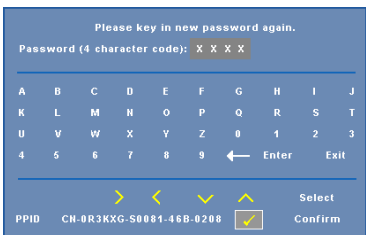
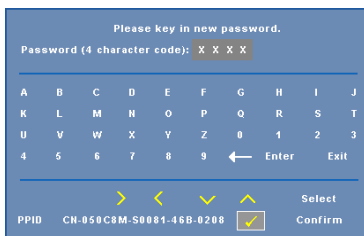
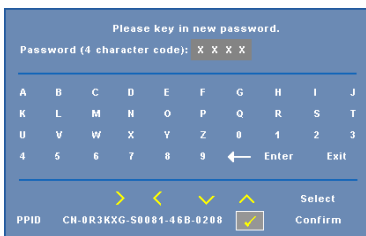
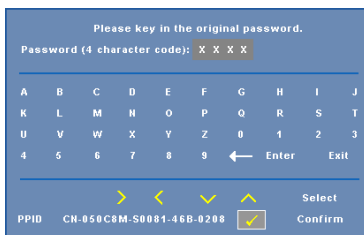
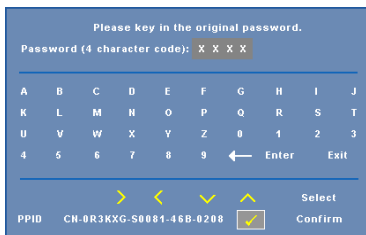

POWER SETTINGS (STRØMINDSTILLINGER)—Vælg og tryk på  for at aktivere strømindstillinger. Menuen for strømindstillinger har følgende funktioner:

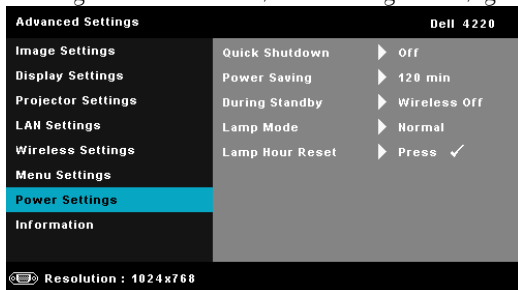

QUICK SHUTDOWN (HURTIG NEDLUKNING)—Vælg On (Til) for at slukke for projektoren med et enkelt tryk på strømknappen. Denne funktion muliggør hurtig nedlukning af projektoren med øget ventilatorhastighed. Der må forventes en anelse mere støj ved hurtig nedlukning.



BEMÆRK: Du bør vente 60 sekunder inden du tænder for projektoren igen, for at give tid til, at den interne temperatur stabiliseres. Det tager længere tid at tænde for projektoren, hvis prøver straks at tænde for den. Kølevilatoren kører med fuld hastighed i ca. 30 sekunder for at stabilisere den interne temperatur.

POWER SAVING (ENERGISPARE)—Vælg Off (Fra) for at deaktivere energisparetilstand. Som standard er projektoren indstillet til energisparetilstand efter 120 minutters inaktivitet. Inden der skiftes til energisparetilstand, ses en advarselsmeddelelse med en 60-sekunders nedtælling på skærmen. Et tryk på en vilkårlig knap i nedtællingsperioden stopper energisparetilstand.

Du kan indstille en anden forsinkelsesperiode, inden der skal gås i energisparetilstand. Forsinkelsesperioden er den tid, du ønsker at projektoren skal vente, uden at der er noget signal-input. Energispare kan indstilles til 30, 60, 90 eller 120 minutter.

Hvis der ikke registreres et input-signal indenfor forsinkelsesperioden, slukkes projektoren automatisk. Du tænder projektoren ved at trykke på knappen Strøm.

DURING STANDBY (UNDER STANDBY)—Vælg Wireless On (Trådløs Til) eller Off (Fra) for at slå trådløs/netværk til/fra, mens projektoren er i standby (standard er Wireless Off (Trådløs Fra)).

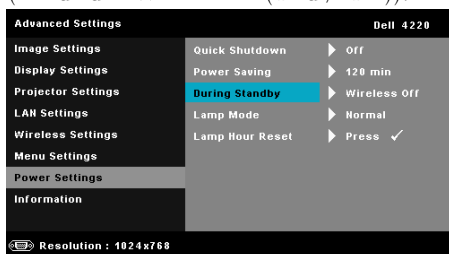

LAMP MODE (LAMPETILSTAND)—Giver mulighed for at vælge tilstand Normal eller ECO (ØKO).

Normal tilstand arbejder fuldt strømniveau. ØKO-tilstand arbejder på et lavere strømniveau, som kan forlænge lampens levetid, gøre driften mere stille og mindske luminans-outputtet på skærmen.

LAMP HOUR RESET (TILBAGESTILLING LAMPETIMER)—Tryk på  og vælg indstillingen Confirm (Bekræft) for at nulstille lampens timer.

INFORMATION (OPLYSNINGER)—Informations-menuen viser de nuværende projektor-indstillinger for 4220 eller 4320.

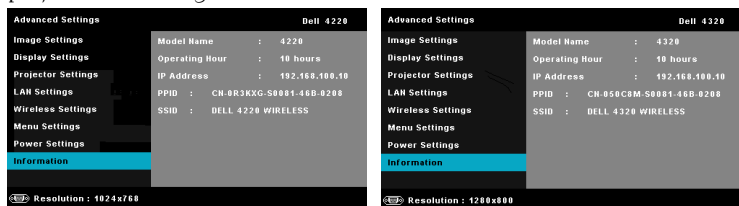

LANGUAGE (SPROG)

Til indstilling af USD sprog. Tryk på  for at aktivere Sprog menuen.



HELP (HJÆLP)

Hvis der opstår problemer med projektoren, kan du finde hjælp til fejlfinding i hjælp-menuen.

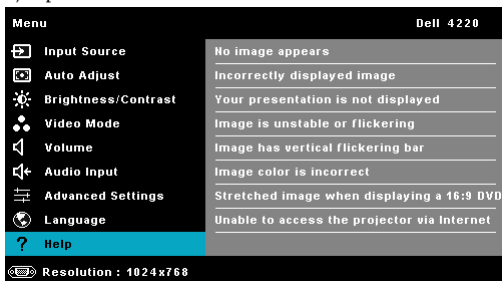

Installation af trådløs netværkning



BEMÆRK: Din computer skal opfylde følgende minimum systemkrav:

Styresystem:

- Windows

Microsoft Windows 2000v med service pack 4 eller nyere, Windows XP™ Home eller Professional service pack 2 (32-bit anbefalet) og Windows Vista 32-bit og Windows® 7 Home eller Professional 32-bit eller 64-bit

- MAC

MacBook og over, MacOS 10.5 og over

Minimum-hardware:

a Intel Dual Core 1,4 MHz eller bedre

b 256 MB RAM nødvendig, 512 MB eller mere anbefales.

c 10 MB ledig harddiskplads

d nVIDIA eller ATI grafikkort med 64 MB VRAM eller mere

e Ethernet-adapter (10 / 100 bps) til en ethernet-tilslutning

f En understøttet WLAN-adapter til en WLAN-tilslutning (enhver NDIS-overholdende 802.11b eller 802.11g eller 802.11n Wi-Fi-enhed)

Webbrowser

Microsoft Internet Explorer 6.0 eller 7.0 (anbefalet) eller 8.0, Firefox 1.5 eller 2.0 samt Safari 3.0 og over



BEMÆRK: Trin for installation af trådløst netværk er ens for modellerne 4220 og 4320.

Aktiver trådløs forbindelse på projektoren

For at kunne bruge projektoren trådløst, skal du gøre som følger:

- 1 Installer den valgfri trådløse dongle. Se "Installation af valgfri, trådløs dongle" på side 11.
- 2 Tilslut el-ledningen til stikkontakten og tryk på strømknappen.



- 3 Tryk på knappen Menu på projektorens kontrolpanel eller fjernbetjeningen.



BEMÆRK: Brug knapperne , ,  og  til at navigere og  til at vælge.

- 4 Den trådløse forbindelse er som standard Enabled (Aktiveret). Se "Wireless Settings (Indstillinger for trådløs)" på side 52.
- 5 Åbn menuen INPUT SOURCE (INPUT-KILDE), vælg Wireless/USB (Trådløs/USB) og vælg derefter Wireless Display (Trådløs skærm) på undermenuen. Se "INPUT SOURCE WIRELESS/USB (INPUT-KILDE TRÅDLØS/USB)" på side 39.

Nedenviste Wireless Guide Screen (Trådløs Guide Skærm) vises:

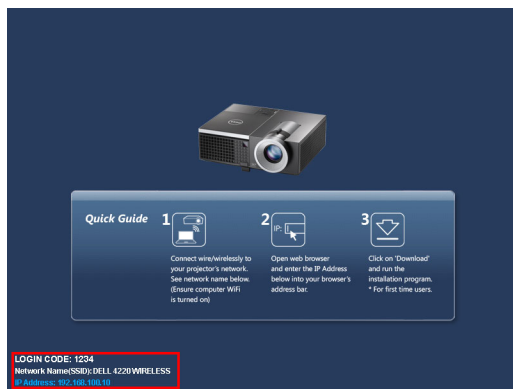

BEMÆRK: Hvis trådløs forbindelse er deaktiveret, skal du følge disse trin for at konfigurere den. **ADVANCED SETTINGS (AVANCEREDE INDSTILLINGER)** → **Wireless Settings (Indstillinger for trådløs)** → **Wireless (Trådløs)** → **Connected (Tilsluttet)**. Billedets input-kilde skiftes automatisk til trådløs skærm når indstillinger for trådløs forbindelse vælges i dette trin.



- 6 Bemærk **LOGIN CODE (LOG IND-KODE)**, **NETWORK NAME (NETVÆRKSNAVN) (SSID)** og **IP ADDRESS (IP-ADRESSE)**. Du skal bruge disse oplysninger til at logge ind med senere.

Installer program-softwaren for trådløs forbindelse på din computer

7 Tilslut computeren til et 4220 eller 4320 trådløst netværk.

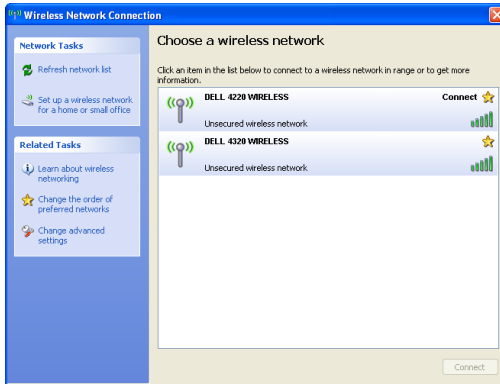

BEMÆRK:

- Computeren skal have en trådløs netværksfunktion for at kunne finde forbindelsen.
- Når du forbinder til det trådløse netværk til 4220 eller 4320, mistes de trådløse tilslutningsmuligheder til andre trådløse netværk.



BEMÆRK: Husk at deaktivere alle proxyer (i Microsoft® Windows Vista: Klik på **Control Panel (Kontrolpanel)** → **Internet Options (Internetindstillinger)** → **Connections (Forbindelser)** → **LAN Settings (Indstillinger for LAN)**)

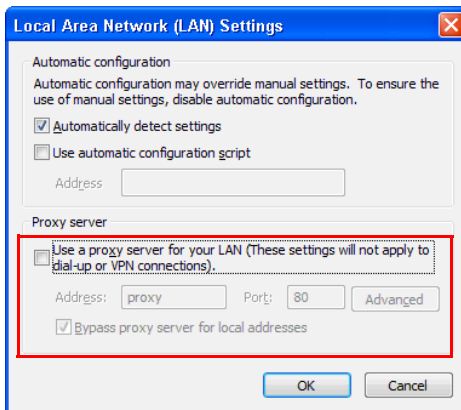

8 Åbn Internet-browseren. Du ledes automatisk til 4220 or 4320 Web Management (4220 eller 4320 Web Management) websiden



BEMÆRK: Hvis websiden ikke indlæses automatisk, skal du indtaste IP-adressen (standard IP-adressen er 192.168.100.10), noteret ned fra projektorens skærm på browserens adresselinje.

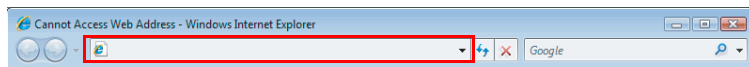

- 9 4220 eller 4320 Web Management-siden åbner. Ved førstegangsbrug skal du klikke på **Download (Hent)**.

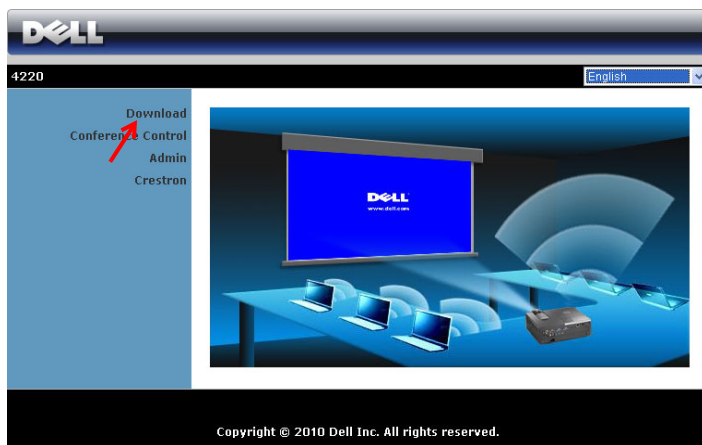

- 10 Vælg det passende styresystem og klik på **Download (Hent)**Download.

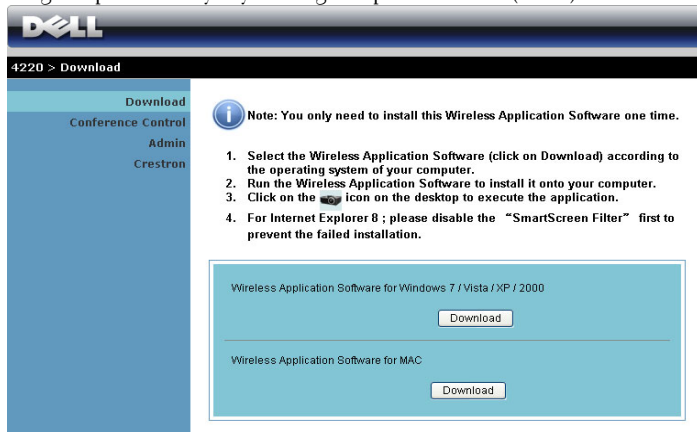

- 11 Klik på Run (Kør) for at fortsætte med engangsinstallationen af softwaret.

 **BEMÆRK:** Du kan vælge at gemme filen og installere den på et senere tidspunkt. For at gøre dette, skal du klikke på **Save (Gem)**.

 **BEMÆRK:** Hvis du ikke kan installere programmet på grund af utilstrækkelige computerrettigheder, skal du kontakte netværksadministratoren.

- 12 Installations-softwaret starter. Følg instruktionerne på skærmen for at fuldføre installationen.

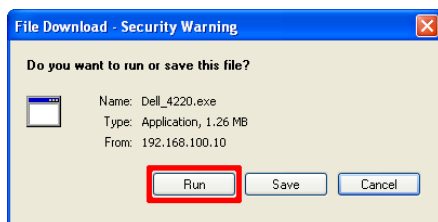

Start den trådløse applikation

Når installationen er fuldført, starter 4220 eller 4320 Wireless Application-softwaren og begynder automatisk at søge efter projektoren. Nedenstående skærm vises:



Login (Log ind)

For at kommunikere med projektoren, skal du indtaste Login Code (log ind-koden) fra trin 6 i "Installation af trådløs netværkning og derefter klikke på OK.

4220 log ind-skærm



4320 log ind-skærm

















BEMÆRK: Hvis IP Address (IP-adressen) ikke findes, skal du indtaste IP Address (IP-adressen), der ses i skærmens nederste, venstre hjørne.

Dette betyder knapperne

Når der er logget ind, ses følgende skærm:





Projector Mode (Projektortilstand)



| Punkt | | Beskrivelse |
|-------|--|---|
| 1 | Statusbjælke | Viser oplysninger vedrørende IP og LOGIN CODE (LOG IND-KODE). |
| |  Menu | Klik for at aktivere programmenuen. |
| |  Minimeringsknap | Klik for at minimere programmet. |
| |  Lukkeknapp | Klik for at afslutte programmet. |
| 2 | Status-tilstand | |
| |  Projektortilstand | Klik for at aktivere projektionstilstand. |
| |  Video-tilstand | Klik for at aktivere videotilstand. |
| 3 | Kontrolværktøjslinje | |
| |  Full skærm | Klik for at projicere billedet på fuld skærm. |
| |  Split 1 | Klik for at projicere billedet i skærmens øverste, venstre hjørne. |
| |  Split 2 | Klik for at projicere billedet i skærmens øverste, højre hjørne. |
| |  Split 3 | Klik for at projicere billedet i skærmens nederste, venstre hjørne. |
| |  Split 4 | Klik for at projicere billedet i skærmens nederste, højre hjørne. |
| |  Stop | Klik for at stoppe projiceringen. |
| |  Pause | Klik for at pausere projiceringen. |
| |  Lydprojektion | Klik for at aktivere lydprojektion. |
| 4 | Tilslutningsstatus | |
| |  Tilslutningsikon | Blinker, når der projiceres. |

Projicering af præsentationen

- Klik på en af projiceringsknapperne for at projicere præsentationen .

- Pauser præsentationen ved at klikke på . Ikonen bliver grøn.
- Fortsæt præsentationen ved at klikke på  igen.
- Få lyd på præsentationen ved at klikke på . Se "Audio Projection Installation (Indtallation af lydprojektion)" på side 75.
- Stop præsentationen ved at klikke på .

Video-tilstand



| Punkt | Beskrivelse |
|---|---|
| 1 | Kontrolværktøjslinje |
|  | Åbn Klik for at åbne mappe og søge efter video- eller musikfil. |
|  | Afspil Klik på  for at starte afspilning. |
|  | Stop Klik på  for at stoppe afspilning. |
|  | Tavs Klik for at slå lyden fra/til. |



BEMÆRK: De følgende oplysninger gælder kun trådløs datapræsentationstilstand. Billedvisningen kan være langsom eller ujævn hvis du viser et videoklip eller animation. Se tabellen nedenfor med billedhastigheder for reference:

Billedhastighed ved trådløs præsentation

| Skærmvariation % ¹ | Forventet billeder per sekund ² |
|-------------------------------|--|
| <5 % | 30 |
| <10% | 28 |
| <20% | 26 |
| <40% | 25 |
| <75% | 22 |
| <=100% | 20 |



BEMÆRK:

- 1 Skærmvariationsprocenten er baseret på 1.024 x 768. Eksempel: ved visning af et 320 x 240 videoklip på en 1.024 x 768 desktop er skærmvariationen 9,8 %.
- 2 Den aktuelle billedhastighed kan være anderledes afhængigt af faktorer såsom netværksmiljø, billedindhold, signalforhold, steder og CPU ydelse.
- 3 I et rent WLAN miljø med 802,11g tilslutning og ingen skærmstrækning.
- 4 Komprimeret til 1024 x 768 og under 802,11g.



BEMÆRK: Computeren vil ikke gå i S1 (standby-tilstand) / S3 (sovetilstand) / S4 (dvaletilstand), når der køres trådløs, USB Display (USB-skærm) og USB Viewer-præsentation.

Brug af menuen

Klik på  for at se menuen.

| | |
|------------------------|--|
| Web Management | |
| Search for Projector | |
| Make Application Token | |
| <hr/> | |
| Info | |
| <hr/> | |
| About | |
| Exit | |

WEB MANAGEMENT (WEBSTYRING)—Klik for at åbne Web Management (Webstyring) siden. Se "Styring af projektoren fra Web Management" på side 83.

SEARCH FOR PROJECTOR (SØG EFTER PROJEKTOREN)—Klik for at søge og forbinde til trådløs projektor.

MAKE APPLICATION TOKEN (OPRET PROGRAMSYMBOL)—Klik for at lave programsymbol. Se "Make Application Token (Lav programsymbol)" på side 102.

INFO—Klik for at se systeminformation.

ABOUT (OM)—Klik for at se programversionen.

EXIT (AFSLUT)—Klik for at afslutte programmet.

Installation "Presentation to Go (PtG)"

Minimum systemkravene til installation af PtG er følgende:

Styresystem:

- Windows

Microsoft Windows XP™ Home eller Professional Service pack 2/3 (32-bit anbefales), Windows Vista 32-bit eller Windows® 7 Home eller Professional 32-bit eller 64-bit

- Office 2003 eller Office 2007



BEMÆRK: Trin for installation af Presentation to Go (PtG) er ens for modellerne 4220 og 4320.

For at kunne bruge USB Viewer, skal du gøre som følger:

Valgmuligheden "Wireless and LAN" (Trådløs og netværk) og "Wireless connection" (Trådløs forbindelse) er som standard aktiveret.

- 1 Forbind USB Flash til projektoren.



BEMÆRK:

- Understøtter kun fotos i JPEG-format med 10 Mb x 40 M pixels.
- PtG omdanneren kan konvertere dine PowerPoint filer til PtG filer. Se "PtG Converter - Lite programsoftware" på side 74.
- "PtG Converter - Lite" kan downloades fra Dell hjælpestedet: support.dell.com.

- 2 I menuen **INPUT SOURCE (INPUT-KILDE)**, vælg **Wireless/USB (Trådløs/USB)** og vælg derefter **USB Viewer** på undermenuen. Se "**INPUT SOURCE WIRELESS/USB (INPUT-KILDE TRÅDLØS/USB)**" på side 39.



BEMÆRK:

- 1 Når trådløs eller netværks-funktionen deaktiveres, kan du gå til menuen **LAN Settings (Netværksindstillinger)** og vælge "**Enabled (Aktiveret)**" i valgmuligheden "**Wireless And LAN (Trådløs og netværk)**", for at aktivere trådløs eller netværks-funktion igen.
- 2 Når trådløs forbindelse er afbrudt, kan du gå til menuen **Wireless Settings (Indstillinger for trådløs)** og vælge "**Connected (Tilsluttet)**" i valgmuligheden **Wireless (Trådløs)** for at aktiveres trådløs forbindelse.

PtG Viewer

Systemet forbliver på denne side, når det er klart.



Billed-viewer

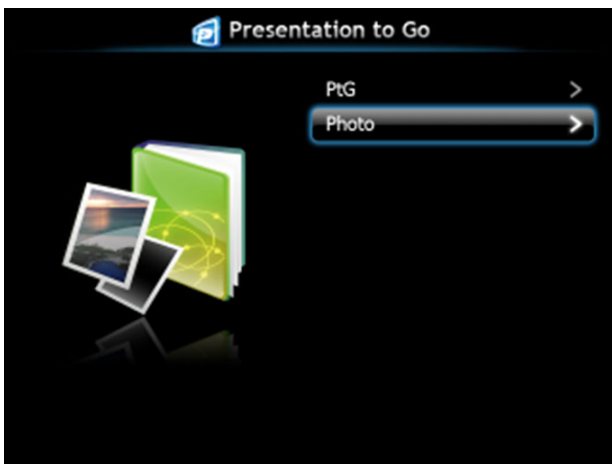

Indledning PtG/Billed funktion

Viser gyldige PtG- og billedfiler lagret på USB-disken.



BEMÆRK: Hvis der kun genkendes én disk, springer systemet dette trin over.



PtG oversigt





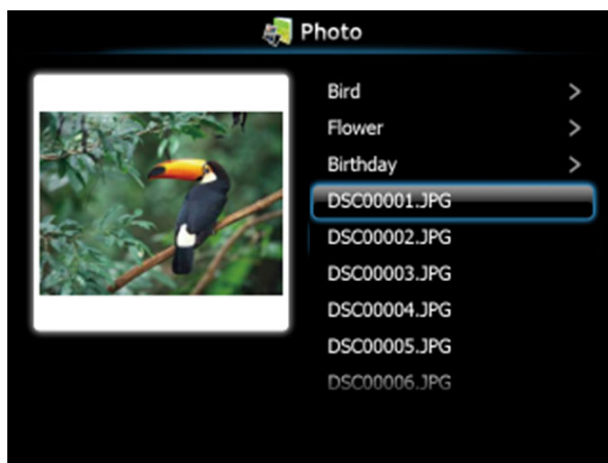



Billedoversigt)



 **BEMÆRK:** Understøtter 14 sprog for billedfilnavn-formater (sprog: Engelsk, hollandsk, fransk, tysk, italiensk, japansk, koreansk, polsk, portugisisk, russisk, simplificeret kinesisk, spansk, svensk og traditionelt kinesisk).

Beskrivelse af knapper

Brug op-, ned- og venstre-knapperne til at navigere med og  knappen på projektorens kontrolpanel eller fjernbetjening til at vælge med.

| Knap | Op  | Ned  | Venstre  | Højre  | Enter  |
|------------------|--|---|---|---|---|
| PtG funktion | Op | Ned | Tilbage | Ingen funktion | Enter |
| PtG afspilning | Foregående side | Næste side | Tilbage | Ingen funktion | Næste pause |
| Billedfunktion | Op | Ned | Tilbage | Ingen funktion | Enter |
| Billedafspilning | Foregående side | Næste side | Tilbage | Ingen funktion | Ingen funktion |

 **BEMÆRK:** Hvis du går ind i OSD-menuen, mens PtG bruges, virker PtG-navigering med op-, ned- og venstreknapperne ikke.

Konfiguration af PtG Converter – Lite

Følg instruktionerne på skærmen for at udføre konfigurationen.

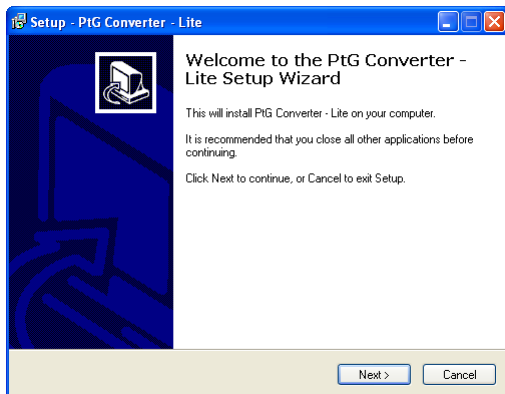

PtG Converter - Lite programsoftware

Start "PtG Converter - Lite". Nedenstående skærm vises:



- 1 Klik på  for at begynde konvertering.
- 2 Vælg PowerPoint filen, som du vil konvertere.

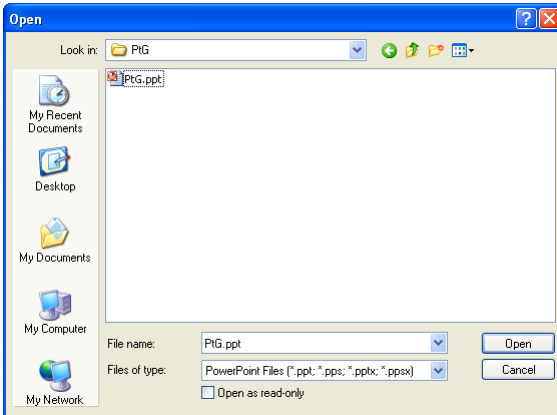

- 3 Klik på knappen Browse (Gennemse) for at vælge lagersted og tryk på OK.

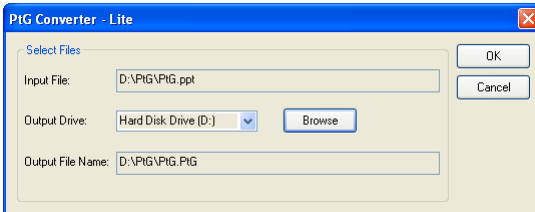

BEMÆRK:

- 1 Hvis computeren ikke har MS PowerPoint, mislykkes filkonvertering.
- 2 PtG Converter understøtter kun op til 20 sider.
- 3 PtG Converter understøtter kun konvertering af .ppt filer til .PtG filer.

Audio Projection Installation (Indtallation af lydprojektion)

Lydprojektion understøtter kun kilderne **Wireless Display (Trådløs skærm)** og **LAN Settings (Netværksindstillinger)**.

Mindstekravene til systemet er følgende:

Operativsystem:

- Windows

Microsoft Windows XP™ Home eller Professional Service pack 2/3 (32-bit anbefales), Windows Vista 32-bit eller Windows® 7 Home eller Professional 32-bit eller 64-bit

Minimum-hardware:

- a Intel® Core™ i5-460 MHz (2,53 GHz/Turbo 2,8 GHz) eller hurtigere
- b 1 GB DDR3 VRAM uafhængigt grafikkort eller bedre anbefales
- c 2 GB dual channel DDR3 SDRAM-hukommelse ved 1.066 MHz kræves, bedre anbefales
- d Gigabit Ethernet
- e Integreret 802.11 b/g/n Wi-Fi-enhed til WLAN-forbindelse



BEMÆRK: Funktionen Audio Projection (Lydprojektion) understøtter MAC operativsystemet.



BEMÆRK: Hvis din computer ikke opfylder mindstekravene til hardware, kan lyden hakke eller være støjfyldt. Opfyld de anbefalede systemkrav for at få optimal ydeevne ved lydprojektion.



BEMÆRK: Trin til indstilling af lydprojektion er ens for modellerne 4220 og 4320.

Følg disse trin for at indstille funktionen til lydprojektion:

Aktiver trådløs eller netværksforbindelse på projektoren

- 1 Tilslut strømledningen til stikkontakten og tænd for projektoren ved at trykke på strømkontakten.



- 2.1 Hvis du vælger tilstanden LAN connection (Netværksforbindelse), skal du følge disse trin for at aktivere Wireless and LAN Function (Trådløs eller netværksfunktionen) (standard er Enabled (Aktiveret)): Advanced Settings (Avancerede indstillinger) → LAN Settings (Netværksindstillinger) → Wireless And LAN (Trådløs og netværk) → Enabled (Aktiveret).

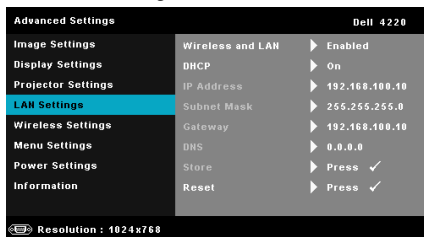

- 2.2 Hvis du vælger tilstanden wireless connection (Trådløs forbindelse), skal du følge disse trin for at aktivere Trådløs forbindelse (standard er Connected (Tilsluttet)): Advanced Settings (Avancerede indstillinger) → Wireless Settings (Indstillinger for trådløs) → Wireless (Trådløs) → Connected (Tilsluttet).



BEMÆRK: Hvis du vil bruge trådløs forbindelse til model 4220 eller 4320, skal du installere den valgfri trådløse dongle. Se "Installation af valgfri, trådløse dongle" på side 11.

- 3 Åbn menuen Input Source (Input-kilde), vælg Wireless/USB (Trådløs/USB) og vælg derefter Wireless Display (Trådløs skærm) på undermenuen.

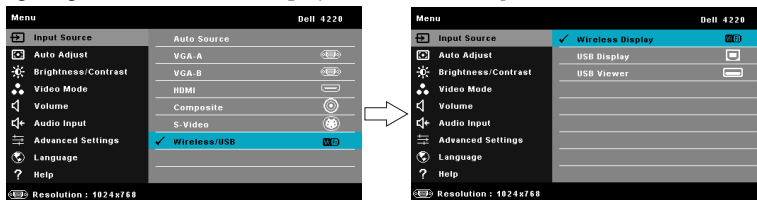

0Nedenfor viste Wireless Guide Screen (Trådløs Guide-skærm) vises:



- 4 Bemærk LOGIN CODE (LOG IND-KODE), NETWORK NAME (NETVÆRKSNAVN) (SSID) og IP ADDRESS (IP-ADRESSE). Du skal bruge disse oplysninger til at logge ind med senere.

Installer Dell Wireless Application-softwaren på computeren

- 5 Tilslut netværkskablet til projektoren og computeren.



 **BEMÆRK:** Hvis projektoren har installeret den valgfri trådløse dongle, kan du også vælge trådløs forbindelse. Se "Wireless Connection" (Trådløs forbindelse) på side 62.

 **BEMÆRK:** Det anbefales at alle proxies er *slået fra*. I Microsoft® Windows 7: Klik på **Control Panel (Kontrolpanel) → Internet Options (Internetindstillinger) → Connections (Forbindelser) → LAN Settings (Indstillinger for LAN)**

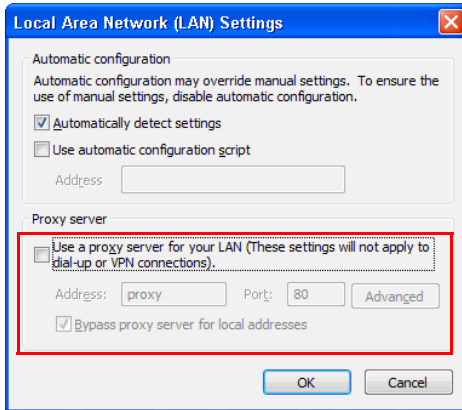



6 "Wireless Application-software" kræves, hvis der anvendes Wireless or LAN (trådløs eller netværksforbindelse) til opsætning af lydprojektion. Download og installer softwaren den første gang du anvender lydprojektion. Hvis det allerede er installeret, kan du overspringe trin 6 - 7.

 **BEMÆRK:** Du skal kun installere Wireless Application-softwaren én gang.

7 Trin til at downloade og installere Wireless Application-softwaren henviser til "Installer Wireless Application-softwaren" på side 62.

Start den trådløse applikation

- 8 Når installationen er afsluttet, starter programmet automatisk. Ellers kan du dobbeltklikke på ikonet  eller  på skrivebordet for at starte applikationen.



BEMÆRK:

- 1 hvis du vælger netværksforbindelse, skal du klikke på **"Skip" (Overspring)**.
- 2 hvis du vælger trådløs forbindelse, skal du vælge projektoren og klikke på **"OK"**.

Login (Log ind)

- 9 For at kommunikere med projektoren skal du indtaste log ind-koden (se trin 4) og derefter klikke på OK.

4220 log ind-skærm

4320 log ind-skærm



BEMÆRK: Hvis IP Address (IP-adressen) ikke findes, skal du indtaste IP Address (IP-adressen), der ses i skærmens nederste, venstre hjørne.

- 10 Du er nu logget på 4220 eller 4320 Wireless Application. Tryk på knappen "Play" (Afspil) i applikationen for at starte netværks- eller trådløs projektion.



- BEMÆRK:** Du kan bruge kontrollerne til enten at vise i fuld skærm eller i opdelt skærm.

- 11 Tryk på knappen "Audio Projection" (Lydprojektion) i applikationen for at aktivere funktionen Audio Projection (Lydprojektion).



- BEMÆRK:** Funktionen Lydprojektion skal muligvis bruge en ekstra driver. Hvis computeren ikke har denne driver, vises en meddelelse på skærmen. DU kan downloade den "ekstra driver" fra Dell Support-hjemmesiden på support.dell.com.

- 12 Starte Windows Media Player eller anden lydafspillersoftware (eksempel: Winamp-afspiller...) på computeren.

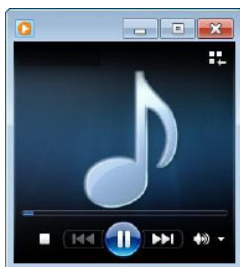

Installation af Video Stream

Video Stream understøtter kun kilderne Wireless Display (Trådløs visning) og LAN Display (Netværksvisning).

Mindstekravene til systemet er følgende:

Operativsystem:

- Windows
Microsoft Windows XP™ Home eller Professional Service pack 2/3 (32-bit anbefales), Windows Vista 32-bit eller Windows® 7 Home eller Professional 32-bit eller 64-bit
- MAC
MacBook Pro og bedre, MacOS 10.5 og bedre

Minimum-hardware:

- a Dual® Core™ 1,4 GHz eller bedre
- b 64 GB VRAM uafhængigt grafikkort eller bedre anbefales
- c 2 GB DDR SDRAM-hukommelse eller mere anbefales
- d Gigabit Ethernet
- e Integreret 802.11 b/g/n Wi-Fi-enhed til WLAN-forbindelse



BEMÆRK: Hvis din computer ikke opfylder mindstekravene til hardware, kan video streamen være hakket. Opfyld de anbefalede systemkrav for at få optimal ydeevne ved video stream.



BEMÆRK: Trin til indstilling af Video Stream er ens for modellerne 4220 og 4320.

Video Stream understøtter formaterne

| Filformat | Videoformat | Lydformat |
|-----------|--------------------------|---------------------|
| MP4 | AVC, Mpeg4 visual, H.263 | AAC-LC, MP3, AMR NB |
| MOV | AVC, Mpeg4 visual, H.263 | AAC-LC, MP3 |
| ASF | VC1 | WMA |

Aktiver trådløs eller netværksforbindelse på projektoren

Der henvises til trin 1 til 4 til installation af lydprojektion vedrørende aktivering af trådløs eller netværk.

Installer Dell Wireless Application-softwaren på computeren

Der henvises til trin 5 til 7 til installation af lydprojektion vedrørende installation af Dell Wireless Application-softwaren.

Start den trådløse applikation

Der henvises til trin 8 til installation af lydprojektion vedrørende start af Wireless Application.

Login (Log ind)

Der henvises til trin 9 til installation af lydprojektion vedrørende logind på applikationen.

- 1 Du er nu logget på 4220 eller 4320 Wireless Application. Klik på knappen "Video Mode" (Videotilstand) for at skifte til skærmen Video Mode (Videotilstand).



- 2 Klik på  for at vælge video- eller musikfiler og starte afspilning.

Styring af projektoren fra Web Management

Konfigurering af netværksindstillingen

Hvis projektoren er forbundet til et netværk, kan du komme til projektoren med en webbrowser. Vedrørende konfiguration af netværksindstillingen, se "LAN Settings (Netværksindstillinger)" på side 51.

Adgang til Web Management

Brug Internet Explorer 5.0 eller over eller Firefox 1.5 eller over og indtast IP-adressen. Du kan nu gå til Web Management og styre projektoren på afstand.



BEMÆRK: Web management og indstilling er ens for modellerne 4220 og 4320.

Hjemmeside

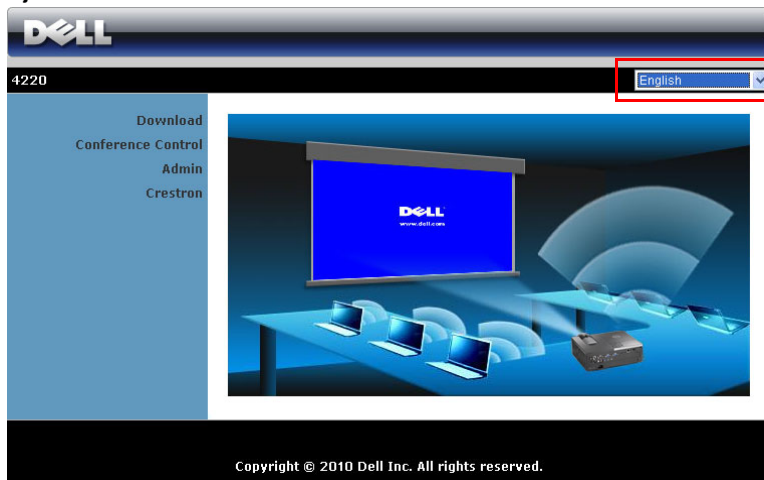

- Gå til Web Management hjemmesiden ved at indtaste projektorens IP-adresse i webbrowseren. Se "LAN Settings (Netværksindstillinger)" på side 51.
- Vælg web-management sproget fra listen.
- Klik på et menupunkt på det venstre faneblad for at komme til siden.

Download trådløst program softwaret

Se også "Installation af trådløs netværkning" på side 59.

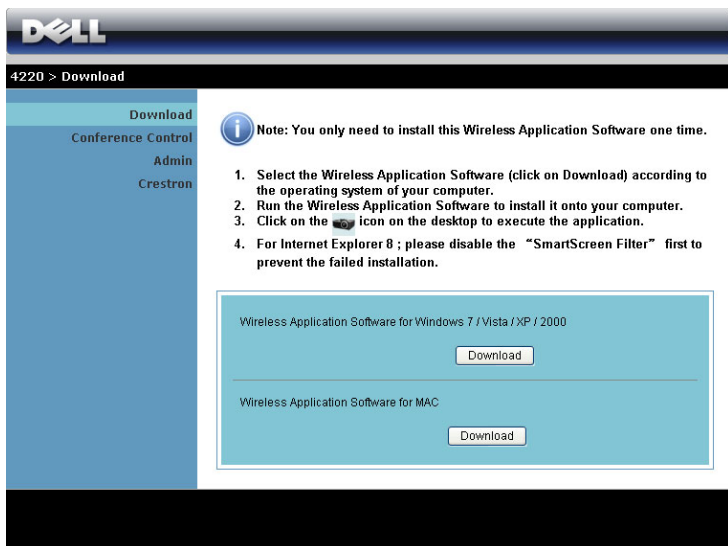

The screenshot shows a Dell website interface. At the top left is the Dell logo. Below it, the breadcrumb path "4220 > Download" is visible. A navigation menu on the left lists "Download", "Conference Control", "Admin", and "Crestron". The main content area features a blue information icon followed by a note: "Note: You only need to install this Wireless Application Software one time." Below the note is a numbered list of four steps: 1. Select the Wireless Application Software (click on Download) according to the operating system of your computer. 2. Run the Wireless Application Software to install it onto your computer. 3. Click on the [icon] icon on the desktop to execute the application. 4. For Internet Explorer 8 ; please disable the "SmartScreen Filter" first to prevent the failed installation. At the bottom of the content area, there are two download buttons: "Download" for "Wireless Application Software for Windows 7 / Vista / XP / 2000" and "Download" for "Wireless Application Software for MAC".

Klik på knappen **Download (Hent)** for det tilsvarende styresystem på din computer.

Conference Control (Konferencestyring)

Her kan du være vært for konference-præsentationer fra forskellige kilder uden brug af projektorkabler, og du kan bestemme, hvordan hver præsentation skal ses på skærmen.

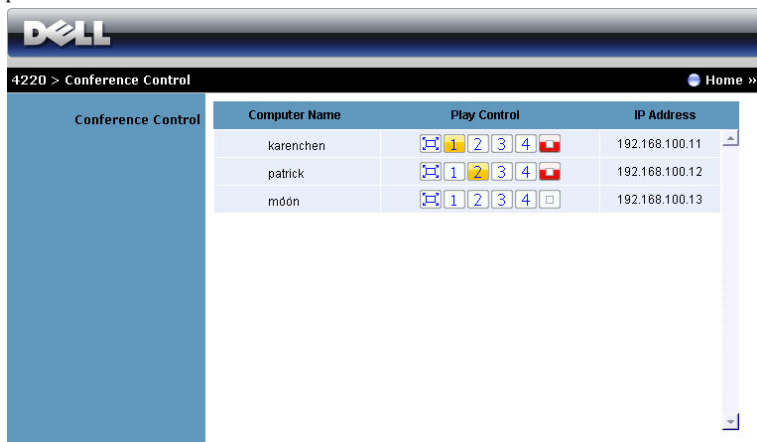

BEMÆRK: Uden Conference Play Control vil den seneste bruger, der bruger knappen "Play" (Afspil), tage kontrol med fuld skærmprojicering.

Computer Name (Computernavn): Lister computerne, der er logget til konferencestyling.

Play Control (Afspilningskontrol): Klik på knapperne for at styre, hvordan hver computers projicering skal ses på skærmen.

- Full screen projection (Fuld skærm projicering) — præsentationen fra computeren fylder hele skærmen.
- Split 1 - præsentationen fra computeren ses i skærmens øverste, venstre hjørne.
- Split 2 - præsentationen fra computeren ses i skærmens øverste, højre hjørne.
- Split 3 - præsentationen fra computeren ses i skærmens nederste, venstre hjørne.
- Split 4 - præsentationen fra computeren ses i skærmens nederste, højre hjørne.
- Stop - projicering fra computeren er stoppet.

IP Address (IP-adresse): Viser hver computers IP-adresse.

BEMÆRK: Afslut konferencen ved at klikke på **Home (Retur)**.

Styring af funktioner

Admin (Administrator)

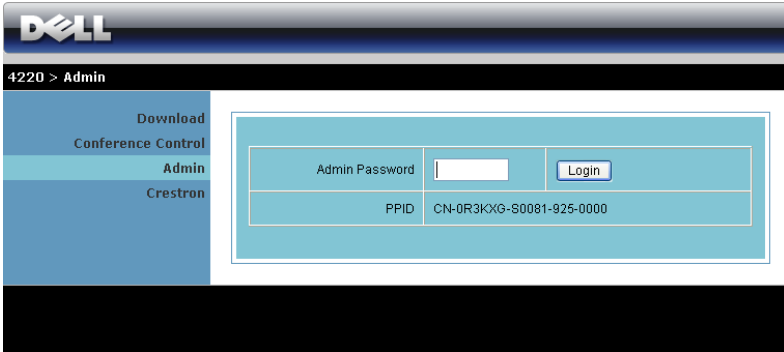

The screenshot shows the Dell Admin interface. At the top is the Dell logo. Below it is a navigation bar with the text "4220 > Admin". On the left side, there is a vertical menu with the following items: "Download", "Conference Control", "Admin" (highlighted in blue), and "Crestron". The main content area is a light blue box containing a login form. The form has two rows. The first row has a label "Admin Password" followed by a text input field and a "Login" button. The second row has a label "PPID" followed by the text "CN-0R3KXG-S0081-925-0000".

Der kræves en administrator-adgangskode for at kunne gå til Admin-siden.

- **Admin Password (Administrators adgangskode):** Indtast administrator-adgangskoden og klik derefter på **Login (Log ind)**. Standard-adgangskoden er "admin!". Hvis du vil ændre adgangskoden, se "Change passwords (Skift adgangskoder)" på side 91.

System Status (Systemstatus)

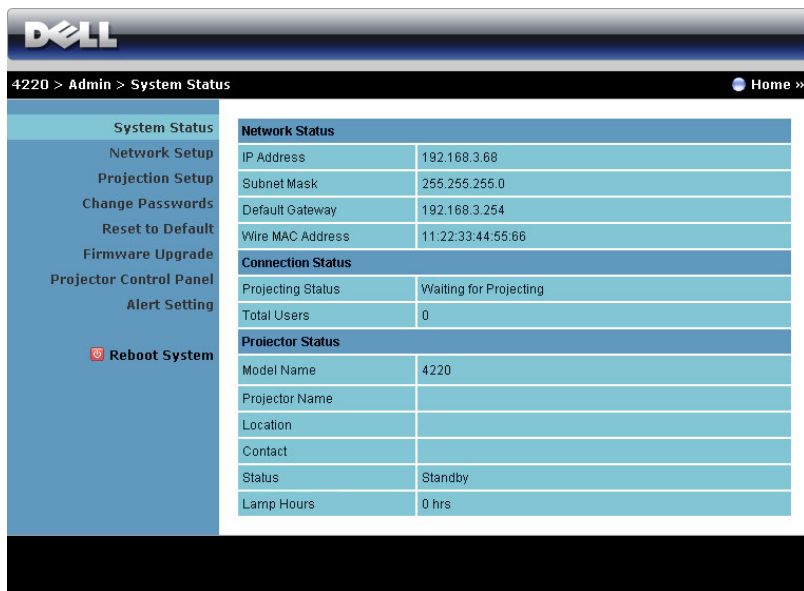

4220 > Admin > System Status Home »

| | | |
|-------------------------|--------------------------|------------------------|
| System Status | Network Status | |
| Network Setup | IP Address | 192.168.3.68 |
| Projection Setup | Subnet Mask | 255.255.255.0 |
| Change Passwords | Default Gateway | 192.168.3.254 |
| Reset to Default | Wire MAC Address | 11.22.33.44.55.66 |
| Firmware Upgrade | Connection Status | |
| Projector Control Panel | Projecting Status | Waiting for Projecting |
| Alert Setting | Total Users | 0 |
| Reboot System | Projector Status | |
| | Model Name | 4220 |
| | Projector Name | |
| | Location | |
| | Contact | |
| | Status | Standby |
| | Lamp Hours | 0 hrs |

Viser oplysningerne Network Status (Netværksstatus), Connection Status (Tilslutningsstatus) og Projector Status (Projektorstatus).

Network Status (Netværksstatus)

Se OSD afsnit på side 51.

The screenshot shows the Dell Network Setup utility. The left sidebar contains a navigation menu with the following items: System Status, Network Setup, Projection Setup, Change Passwords, Reset to Default, Firmware Upgrade, Projector Control Panel, Alert Setting, and Reboot System. The main content area is titled '4220 > Admin > Network Setup' and features a 'Home >>' button. The configuration sections are as follows:

- IP Setup:** Radio buttons for 'Obtain an IP address automatically' (selected) and 'Use the following IP address'. Fields for IP Address (192, 168, 100, 10), Subnet Mask (255, 255, 255, 0), Default Gateway (192, 168, 100, 10), and DNS Server (192, 168, 100, 10).
- DHCP Server Setup:** Radio buttons for 'Auto' (selected) and 'Disable'. Fields for Start IP (192, 168, 100, 11), End IP (192, 168, 100, 254), Subnet Mask (255, 255, 255, 0), Default Gateway (192, 168, 100, 10), and DNS Server (192, 168, 100, 10).
- Wireless Setup:** Radio buttons for 'Wireless LAN' (Enable selected, Disable unselected). Fields for Region (--- WORLDWIDE ---), SSID (DELL 4220 WIRELESS), SSID Broadcast (Enable selected, Disable unselected), Channel (Auto), Encryption (Disable), and Key.
- RADIUS Server Setup:** Fields for IP Address (192, 168, 100, 10), Port (1812), and Key.
- GateKeeper:** Radio buttons for 'All Pass', 'All Block' (selected), and 'Internet Only'.
- Set Security For SNMP:** Field for Write Community (private).

Buttons for 'Apply' and 'Cancel' are located at the bottom right of the configuration area.

IP Setup (Opsætning af IP)

- Vælg **Obtain an IP address automatically** (Hent en IP-adresse automatisk) for at tildele en IP-adresse til projektoren automatisk, eller **Use the following IP address** (Brug den følgende IP-adresse) for at tildele en IP-adresse manuelt.

DHCP Server Setup (Opsætning af DHCP-server)

- Vælg **Auto** (Automatisk) for automatisk konfiguration af adresse af **Start IP** (Start-IP), **End IP** (Slut-IP), **Subnet Mask** (Undernetmaske), **Default Gateway** (Standard adgangspunkt) og **DNS Server** (DNS-server) fra en DHCP-server, eller **Deaktiver** for at deaktivere denne funktion.

Wireless Setup (Opsætning af trådløs)

- Vælg **Enabled (Aktiveret)** for at konfigurere **Region (Region)**, **SSID**, **SSID Broadcast (SSID-udsendelser)**, **Channel (Kanal)**, **Encryption (Kryptering)** og **Key (Kode)**. Vælg **Deaktiver** for at deaktivere den trådløse konfiguration.

SSID: Op til maksimalt 32 tegn.

Encryption (Kryptering): Du kan **Deaktiver** WEP koden eller vælge en med 64-bit eller 128-bit i ASCII eller HEX streng.

Key (Kode): Hvis Encryption (Kryptering) er aktiveret, skal du indstille kodens værdi i henhold til den valgte krypteringstilstand.

RADIUS Server Setup (RADIUS Server installation)

- Konfigurer IP address (IP-adresse-), port- og Key information (kodeinformationerne).

GateKeeper

- Der er tre muligheder:

All Pass (Alle passerer): Brugere kan få adgang til kontornetværk via trådløs projektor.

All Block (Alle blokeres): Bloker brugere til kontornetværk via trådløs projektor.

Internet Only (Kun internet): Bloker bruges til kontornetværk, men bibeholder internetadgang.

Set Security For SNMP (Indstil sikkerhed for SNMP)

- Installer Write Community information.

Klik på **Apply (Anvend)** for at gemme og bruge ændringer. Projektoren skal genstartes, for at ændringerne skal kunne bruges.

Projection Setup (Opsætning af projicering)

4220 > Admin > Projection Setup Home »

| | | | |
|-------------------------|------------------|----------------|---|
| System Status | Projection Setup | Resolution | XGA (1024x768) ▾ |
| | | Login Code | <input type="radio"/> Disable <input checked="" type="radio"/> Random <input type="radio"/> Use the following code <input type="text"/> |
| Network Setup | Projector Setup | Model Name | 4220 |
| Projection Setup | | Projector Name | D07987 |
| Change Passwords | | Location | <input type="text"/> |
| Reset to Default | | Contact | <input type="text"/> |
| Firmware Upgrade | | | <input type="button" value="Apply"/> <input type="button" value="Cancel"/> |
| Projector Control Panel | | | |
| Alert Setting | | | |
| Reboot System | | | |

Projection Setup (Opsætning af projicering)

- **Resolution (Opløsning):** Til valg af opløsning. Der kan vælges mellem: XGA (1024 x 768) og WXGA (1280 x 800).
- **Login Code (Log ind-kode):** Vælg, hvordan du ønsker, at log ind-koden skal genereres af projektoren. Der er tre muligheder:
 - **Disable (Deaktiver):** Log ind-koden kræves ikke, når der logges ind på systemet.
 - **Random (Vilkårlig):** Standard er **Random (Vilkårlig)**. Log ind-kode genereres vilkårligt.
 - **Use the following code (Brug den følgende kode):** Indtast en firecifret kode. Indtast en firecifret kode.

Projection Setup (Opsætning af projicering)

- Konfigurer oplysninger for **Model Name (Modelnavn)**, **Projector Name (Projektornavn)**, **Location (Sted)** og **Contact (Kontakt)** (op til 21 tegn i hvert felt).

Klik på **Apply (Anvend)** for at gemme og bruge ændringer. Projektoren skal genstartes, for at ændringerne skal kunne bruges.

Change passwords (Skift adgangskoder)

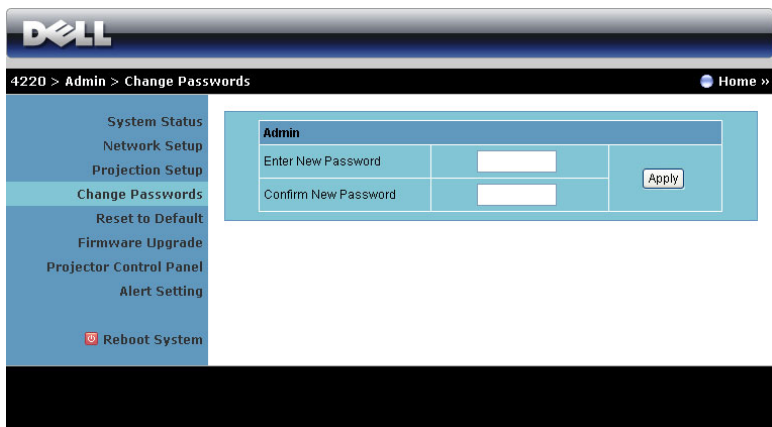

The screenshot shows the Dell Projector Admin interface. At the top, there is a blue header with the Dell logo. Below it, a navigation bar displays '4220 > Admin > Change Passwords' and a 'Home' link. A left sidebar contains a list of system settings: System Status, Network Setup, Projection Setup, Change Passwords (highlighted), Reset to Default, Firmware Upgrade, Projector Control Panel, Alert Setting, and Reboot System. The main content area is titled 'Admin' and features two input fields: 'Enter New Password' and 'Confirm New Password', with an 'Apply' button to the right.

På denne side kan du ændre administrator-adgangskoden.

- **Enter New Password (Indtast ny adgangskode):** Indtast den nye adgangskode
- **Confirm New Password (Bekræft ny adgangskode):** Indtast adgangskoden igen og klik på Apply (Anvend).



BEMÆRK: Kontakt Dell, hvis du har glemt din administrator-adgangskode.

Reset to Default (Tilbagestil til Standard)

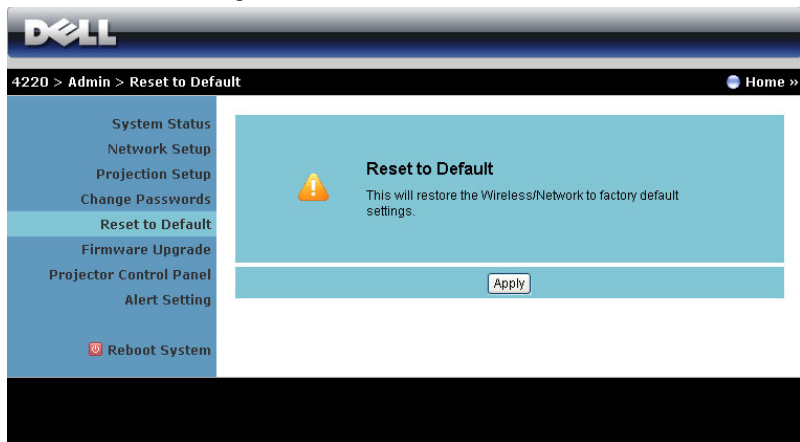



The screenshot shows the Dell Projector Admin interface. At the top, there is a black header with the Dell logo on the left and the text '4220 > Admin > Reset to Default' on the right. Below the header is a blue sidebar containing a list of menu items: System Status, Network Setup, Projection Setup, Change Passwords, Reset to Default (highlighted), Firmware Upgrade, Projector Control Panel, Alert Setting, and Reboot System. The main content area is light blue and features a warning icon (a yellow triangle with an exclamation mark) next to the heading 'Reset to Default'. Below the heading, it states: 'This will restore the Wireless/Network to factory default settings.' At the bottom of this area is a white button labeled 'Apply'.

Klik på knappen **Apply (Anvend)** for at tilføje konfigurationen af trådløs/netværk-installationen til fabriksindstillingerne.

Firmware Upgrade (Firmware-opgradering)

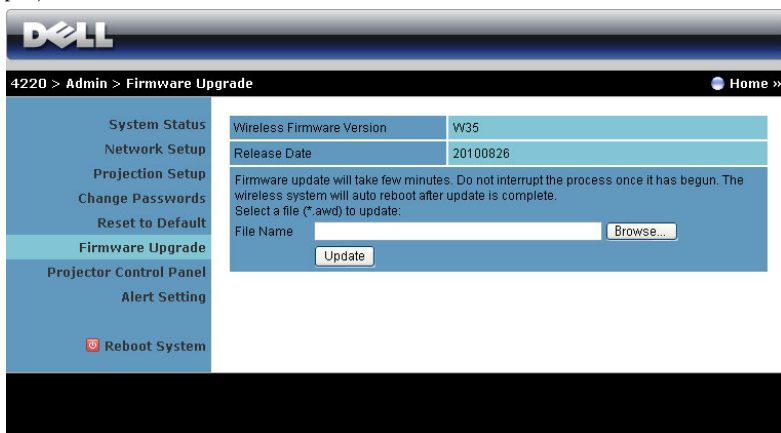
Brug Firmware Upgrade-siden (Firmware-opgradering) til opdatering af projektorens netværksfirmware.



 **BEMÆRK:** Efter opgradering af firmware, deaktiver og aktiver Wireless / Network (Trådløs/Netværk) ved hjælp af OSD for at genstarte projektorens netværkskort.

Start firmware-opdatering på følgende måde:

- 1 Tryk på **Browse (Gennemse)** for at vælge den fil, der skal opdateres.
- 2 Klik på **Update (Opdater)** for at begynde. Vent venligst, mens systemet opdaterer enhedens firmware.

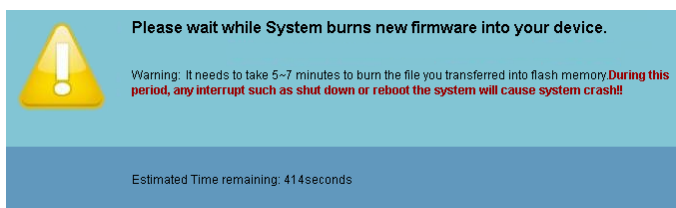

 **ADVARSEL:** Afbryd ikke opdateringsprocessen - det kan få systemet til at bryde ned!

- 3 Klik på **OK**, når opdateringen er fuldført.

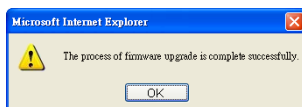

Projector Control Panel (Projektorens kontrolpanel)

4220 > Admin > Projector Control Panel Home >

System Status
Network Setup
Projection Setup
Change Passwords
Reset to Default
Firmware Upgrade

Projector Control Panel
Alert Setting
Reboot System

Projector Information

| | | |
|------------------|------|--------------------|
| Projector Status | On | Refresh |
| Power Saving | Off | Power ON Power OFF |
| Alert Status | Good | Clear |

Image Control

| | |
|----------------|--|
| Operation Mode | <input checked="" type="radio"/> Normal Mode <input type="radio"/> ECO Mode |
| Projector Mode | Front Projection-Desktop |
| Source Select | None |
| Video Mode | Presentation Mode |
| Blank Screen | <input type="radio"/> On <input checked="" type="radio"/> Off |
| Aspect Ratio | <input checked="" type="radio"/> Original <input type="radio"/> 4:3 <input type="radio"/> Wide |
| Brightness | 50 (0-100) Set |
| Contrast | 50 (0-100) Set |
| Auto Adjust | |

Audio Control

| | |
|---------------|---|
| Audio Input | Audio-A |
| Volume | 10 (0-20) Set |
| Speaker | <input checked="" type="radio"/> On <input type="radio"/> Off |
| Factory Reset | |

Projector Information (Projektor-information)

- **Projector Status (Projektorstatus):** Der er fem status: Lamp On (Lampe tændt), Standby (Standby), Power Saving (Energispare), Cooling (Afkøling) og Warming up (Opvarmning). Klik på knappen **Refresh (Genopfrisk)** for at opdatere status og kontrolindstillinger.
- **Power Saving (Energispare):** Energispare kan indstilles til Fra, 30, 60, 90 eller 120 minutter. For yderligere information, se "Power Saving (Energispare)" på side 57.
- **Alert Status (Alarmstatus):** Der er tre alarmtilstande: Lamp warning (Lampeadvarsel), Low lamp life (kort lampelevetid) samt Temperature warning (temperaturadvarsel). Projektoren kan låse fast i beskyttelsestilstand, hvis en af alarmerne aktiveres. For at forlade beskyttelsestilstand, skal du klikke på knappen **Clear (Ryd)** for at fjerne Alert Status (Alarmstatus).

Image Control (Billedkontrol)

- **Operation Mode (Driftstilstand):** Til valg af driftstilstand. Der kan vælges mellem to ting: Normal Mode (Normal tilstand) og ECO Mode (ØKO tilstand).
- **Projector Mode (Projektortilstand):** Her kan du vælge projektor-tilstand afhængigt af, hvordan projektoren er anbragt. Der er fire projiceringstilstande: Front Projection-Desktop (Frontprojektionsdesktop), Front Projection-Ceiling Mount (Frontprojektion – loftsmonteret), Rear Projection-Desktop (Bagprojektionsdesktop) og Rear Projection-Ceiling Mount (Bagprojektion – loftsmonteret)
- **Source Select (Valg af kilde):** Med menuen Source Select (Valg af kilde) kan du vælge projektorens input-kilde. Der kan vælges mellem VGA-A, VGA-B, S-video, Composite Video (Komposit video), HDMI, Wireless Display (Trådløs visning), USB Display (USB visning) og USB Viewer.
- **Video Mode (Video-tilstand):** Vælg en funktion for at optimere skærbilledet alt efter, hvordan projektoren anvendes:
 - **Presentation (Præsentation):** Bedst til præsentations-dias.
 - **Bright (Lys):** Maksimal lysstyrke og kontrast.
 - **Movie (Film):** Til visning af film og billeder.
 - **sRGB:** Giver mere nøjagtige farver.
 - **Custom (Brugerdefiner):** Brugerforetrukne indstillinger.
- **Blank Screen (Tom skærm):** Der kan vælges On (Til) eller Off (Fra).
- **Aspect Ratio (Billedformat):** Giver dig mulighed for at vælge et billedformat for at justere, hvordan billedet skal fremstå.
- **Brightness (Lysstyrke):** Vælg værdi for at justere billedets lysstyrke.
- **Contrast (Kontrast):** Vælg værdi for at justere billedets kontrast.

Klik på knappen **Auto Adjust (Autom. justering)** for at justere indstillingerne automatisk.

Audio Control (Lydkontrol)

- **Audio Input (Lydininput):** Vælg indgangskilde Der kan vælges mellem: Audio-A (Lyd A), Audio-B (Lyd B), Audio-C (Lyd C), HDMI og Wireless/LAN (Trådløs/Netværk).
- **Volume (Lydstyrke):** Vælg lydstyrkeværdien (0~20).
- **Speaker (Højtaler):** Du kan vælge **On (Til)** for at aktivere lydfunktionen eller **Off (Fra)** for at deaktivere lydfunktionen.

Klik på **Factory Reset (Tilbagestilling)** for at genoprette fabrikkens standardindstillinger.

Alert Setting (Alarmindstilling)

4220 > Admin > Alert Setting Home »

E-Mail Alert

Enable Disable E-Mail Alert Test

To:

Cc:

From:

Subject: 4220-D07987 Alert

SMTP Setting

Out going SMTP Server:

Username:

Password:

Alert Condition

Lamp warning

Low lamp life

Temperature warning

E-mail Alert (E-mail-alarm)

- **E-mail Alert (E-mail-alarm):** Du kan indstille, om du vil informeres per e-mail (Enable (aktiver)) eller ikke (Disable (deaktiver)).
- **To (Til)/Cc (Kopi til)/From (Fra):** Du kan indtaste afsenderens (From (Fra)) og modtagerens (To (Til)/Cc (Kopi til)) e-mail-adresser for at modtage meddelelser, når en unormalitet eller advarsel opstår.
- **Subject (Emne):** Du kan indtaste e-mailens emnelinje.

Klik på knappen **E-mail Alert Test (E-mail-alarntest)** for at teste indstillingerne for e-mail-alarm.

SMTP Setting (SMTP indstilling)

- **Out going SMTP server (Udgående SMTP-server), User name (Brugernavn), og Password (Adgangskode)** modtages fra netværksadministratoren eller MIS.

Alert Condition (Alarmitilstand):

- Du kan vælge unormalhederne og advarslerne, der skal meddeles om per e-mail. Når en af disse alarmitilstande opstår, sendes en e-mail til modtagerne (To (Til)/Cc (Kopi til)) (Til/Cc).

Klik på knappen **Save (Gem)** for at gemme indstillinger.



BEMÆRK: E-mail alarm er designet til at arbejde med en standard SMTP server med standard 25 port. Den understøtter ikke kryptering og godkendelse (SSL eller TLS).

Reboot System (Genstart system)

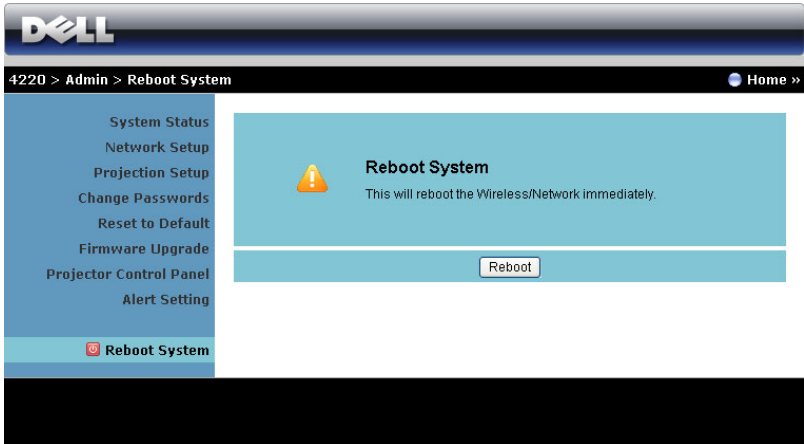

Klik på Reboot (Genstart) for at genstarte systemet.

Crestron

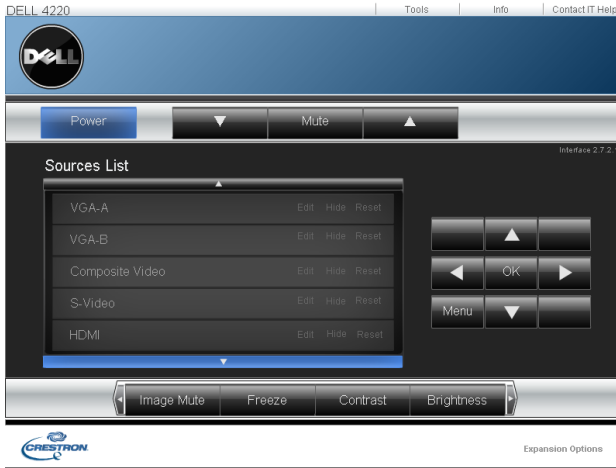

Crestron funktion

FAQ:

Jeg vil gerne kunne gå til projektoren på afstand via internettet. Jeg vil gerne kunne gå til projektoren på afstand via internettet.

For at opnå den bedste indstilling for browseren, gør som følger:

- 1 Åbn Control Panel (Kontrolpanel) → Internet Options (Internetindstillinger) → General (Generelt) faneblad → Temporary Internet Files (Midlertidige internetfiler) → Settings (Indstillinger) → Vælg Every visit to the pages (Hvert besøg til siderne).
- 2 Nogle firewalls eller antivirus-programmer blokerer muligvis HTTP-programmet. Om muligt, deaktivér for firewallen eller antivirus-programmet.

Jeg vil gerne kunne gå til projektoren på afstand via internettet. Hvilket stikportnummer skal jeg åbne for den i brandmuren?

De følgende er TCP/IP-porte, som projektoren bruger.

| UDP/TCP | Port Nummer | Beskrivelse |
|---------|-------------|--|
| TCP | 80 | Web-konfiguration (HTTP) |
| UDP/TCP | 25 | SMTP: Bruges til e-mail ruting mellem mail-servere |
| UDP/TCP | 161 | SNMP: Simple Network Management Protocol (Simpel Netværks-Management Protokol) |

Hvorfor kan jeg ikke nå projektoren via internettet?

- 1 Tjek, om computeren/laptoppen er forbundet til internettet.
- 2 Tjek, med din MIS eller netværksadministrator, om computeren/laptoppen er på det samme undernet.

Hvorfor kan jeg ikke nå SMTP serveren?

- 1** Tjek med din MIS eller netværksadministrator, om SMTP serverfunktionen er åben for projektoren og, om IP'en, tildelt projektoren, har adgang til SMTP serveren. Projektorens SMTP stikportnummer er 25. Dette kan ikke ændres.
- 2** Tjek, om den udgående SMTP-server, brugernavnet og adgangskoden er korrekt indstillet.
- 3** Nogle SMTP servere tjekker, om "Fra" mail-adressen passer med "Brugernavn" og "Adgangskode". Du bruger f.eks. test@dell.com som mail-adressen i "Fra". Du skal også bruge test@dell.com kontooplysningerne for brugernavn og adgangskode til at logge ind på SMTP serveren.

Hvorfor kan jeg ikke modtage test-alarm-e-mail, selvom projektoren indikerer, at test-mailen er sendt?

Det kan være, fordi SMTP serveren genkendte alarm-mailen som en spam-mail eller på grund af SMTP server restriktionen. Tjek SMTP serverens indstilling med din MIS netværksadministrator.

Konfiguration af brandmur og FAQ (Hyppigt Stillede Spørgsmål)

SP: Hvorfor kan jeg ikke få adgang til websiden Web Management?

SV: Computerens firewall-konfiguration kan forhindre din adgang til websiden Web Management. Se venligst de følgende konfigurationsindstillinger:

| Brandmur- beskyttelse | Konfiguration |
|----------------------------------|--|
| McAfee Sikkerhedscenter | <ol style="list-style-type: none">1 Start McAfee Sikkerhedscenter (Start > All Programs (Alle programmer) > McAfee > McAfee Sikkerhedscenter).2 På personal firewall plus (personlig brandmur plus) fanebladet, klik på View the Internet Applications List (Se listen med Internetprogrammer).3 Find og vælg Dell 4220 or 4320 Projector (Dell 4220 or 4320 Projector) på listen.4 Højreklik på dens kolonne Permissions (Tilladelser).5 Vælg Allow Full Access (Tillad fuld adgang) i pop-op menuen. |
| Norton AntiVirus | <ol style="list-style-type: none">1 Åbn Norton AntiVirus (Start > All Programs (Alle programmer) > Norton AntiVirus > Norton AntiVirus).2 Klik på Options (Funktioner) menuen og vælg derefter Norton AntiVirus.3 På Status (Status) siden, vælg Internet Worm Protection (Beskyttelse mod internet-orm).4 Find og vælg Dell 4220 or 4320 Projector (Dell 4220 or 4320 Projector) på listen af programmer.5 Højreklik på dens kolonne Internet Access (Internetadgang).6 Vælg Permit All (Tillad alt) i pop-op menuen.7 Klik på OK. |

| Brandmur- beskyttelse | Konfiguration |
|----------------------------------|---|
| Sygate Personlig Brandmur | <ol style="list-style-type: none"> 1 Åbn Sygate Personlig Brandmur (Start > All Programs (Alle programmer) > Sygate > Sygate Personlig Brandmur). 2 På listen med Running Applications (Kørende programmer), find og højreklik på Dell 4220 or 4320 Projector (Dell 4220 eller 4320 Projektør). 3 Vælg Allow (Tillad) i pop-op menuen. |
| Windows Brandmur | <ol style="list-style-type: none"> 1 Åbn Windows Brandmur (Start > All Programs (Alle programmer) > Kontrolpanel). Dobbeltklik på Windows Firewall. 2 På General (Generelt) fanebladet, fjern markering fra Don't allow exceptions (Tillad ikke undtagelser). 3 På Exceptions (Undtagelser) fanebladet, klik på Add Program...(Tilføj program...). 4 Find og vælg Dell 4220 or 4320 Projector (Dell 4220 eller 4320 Projektør) på programlisten og klik derefter på OK. 5 Klik på OK for at bekræfte undtagelsesindstillingerne. |
| Zonealarm | <ol style="list-style-type: none"> 1 Åbn Zonealarm Brandmur (Start > Alle programmer > Zone Labs > Zone Labs Center). 2 På siden Program Control (Programkontrol), find og vælg Dell 4220 or 4320 Projector (Dell 4220 eller 4320 Projektør) på listen. 3 Højreklik på kolonnen Access-Trusted (Adgang betroet). 4 Vælg Permit (Tillad) i pop-op menuen. 5 Højreklik og vælg kolonnerne Allow (Tillad) til Access-Internet (Internetadgang), Server-Trusted (Server betroet) og Server-Internet (Server internet). |

Make Application Token (Lav programsymbol)

Med programsymbolet kan du udføre "Plug & Show" med et USB symbol.

- 1 I programsoftwaret, klik på  > Make Application Token (Lav programsymbol).
- 2 Følgende skærm ses. Klik på Next (Næste).



- 3 Anbring et flash-drev i en af computerens USB porte. Vælg drevet på listen og klik derefter på Next (Næste).

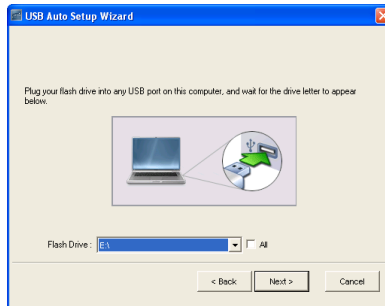

- 4 Klik på Finish (Afslut) for at lukke guiden.



Fejlfinding på din projektor

Hvis du oplever problemer med din projektor, så se i de følgende fejlfindingstips. Hvis problemet fortsætter, så kontakt Dell™. (Se Kontakt Dell™ på side 117).



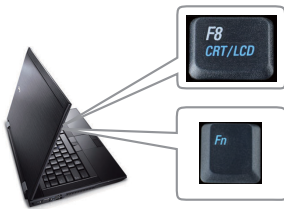

Problem

Der vises intet billede på skærmen



Mulig løsning

- Kontroller, at linsehætten er fjernet, og at der er tændt for projektoren.
- Kontroller, at du har valgt den rigtige indgangskilde i menuen INPUT SOURCE (INDGANGSKILDE).
- Kontroller, at den eksterne grafikport er aktiveret. Hvis du bruger en Dell™ laptop computer, så tryk på **Fn** **FB CRT/LCD** (Fn+F8). For andre computere, se i den respektive dokumentation. Hvis billeder ikke vises korrekt, skal du opgradere computerens videodriver. For Dell computere, se support.dell.com.
- Kontroller, at alle kabler er korrekt tilsluttet. Se "Tilslutning af projektoren" på side 10.
- Kontroller, at benene på stikkene ikke er bøjeede eller knækkede.
- Kontroller, at lampen er korrekt installeret (se "Udskiftning af lampe" på side 108).
- Brug **Test Pattern (Testmønster)** i **Projector Settings (Projektorindstillinger)** i menuen **Advanced Settings (Avancerede indstillinger)**. Kontroller, at farverne på testmønstret er korrekte.

| Problem (fortsat) | Mulig løsning (fortsat) |
|---|--|
| Delvist, rullende og forkert vist billede | <p>1 Tryk på Auto adjust (Automatisk justering) - knappen på fjernbetjeningen eller på kontrolpanelet.</p> <p>2 Hvis du bruger en Dell™ bærbar computer, så sæt computerens opløsning til WXGA (1280 x 800) eller XGA (1024 x 768):</p> <p>a Højreklik på den ubrugte del af dit Microsoft® Windows® skrivebord, klik på Properties (Egenskaber), og vælg derefter fanen Settings (Indstillinger).</p> <p>b Kontroller, at indstillingen er på 1280 x 800 eller 1024 x 768 pixel for den eksterne skærmport.</p> <p>c Tryk på   (Fn+F8).</p> <p>Hvis du oplever problemer med at ændre opløsninger, eller hvis din skærm fryser, så genstart alt udstyr og projektoren.</p> <p>Hvis du ikke bruger en Dell™ bærbar computer, så se i din dokumentation. Hvis billeder ikke vises korrekt, skal du opgradere computerens videodriver. For Dell computer, se support.dell.com.</p> |
| Skærmen viser ikke din præsentation | Hvis du bruger en bærbar computer, så tryk på   (Fn+F8). |
| Billedet er ustabilt eller flimrer | Juster sporing i OSD Display Settings (Skærmindstillinger) i menuen Advanced Settings (Avancerede indstillinger) (kun i pc-tilstand). |
| Billedet har en lodret flimrende bjælke | Juster frekvensen i OSD Display Settings (Skærmindstillinger) i menuen Advanced Settings (Avancerede indstillinger) (kun i pc-tilstand). |

| Problem (fortsat) | Mulig løsning (fortsat) |
|--|---|
| Billedfarven er forkert. | <ul style="list-style-type: none"> • Hvis skærmen modtager de forkerte signaler fra grafikkortet, skal du indstille signaltypen til RGB i OSD Image Settings (Billedindstillinger) på fanen Advanced Settings (Avancerede indstillinger) fanen. • Brug Test Pattern (Testmønster) i Projector Settings (Projektorindstillinger) i menuen Advanced Settings (Avancerede indstillinger). Kontroller, at farverne på testmønstret er korrekte. |
| Billedet er ude af fokus | <ol style="list-style-type: none"> 1 Juster fokuseringen på projektorlinsen. 2 Kontroller at projektorlinsen er inden for den angivne afstand fra projektoren (1,2 m til 10 m). |
| Billedet er trukket, når der vises en 16:9 DVD | <p>Projektoren detekterer automatisk inputsignalet format. Det bevarer det projicerede billedes format i henhold til indgangssignalet format med en oprindelig indstilling.</p> <p>Hvis billedet stadig er strukket, kan du justere størrelsesforholdet i OSD Display Settings (Skærmindstillinger) i menuen Advanced Settings (Avancerede indstillinger).</p> |
| Billedet er spejlvendt | Vælg Projector Settings (Projektorindstillinger) i Advanced Settings (Avancerede indstillinger) fra OSD, og juster projektionstilstanden. |
| Lampen er brændt ud eller har en blobbende lyd | Når lampen når slutningen af levetiden, kan den brænde ud og måske lave en blobbende lyd. Hvis det sker, tændes projektoren ikke. Hvis du vil udskifte lampen, skal du se "Udskiftning af lampe" på side 108. |
| LAMPE lyser fast gult | Hvis LAMP (LAMPE) lyset er kraftig gult, skal lampen udskiftes. |

| Problem (fortsat) | Mulig løsning (fortsat) |
|---|--|
| LAMPE blinker gult | <p>Hvis LAMP (LAMPE)-lyset blinker gult, kan lampemodulets forbindelse være afbrudt. Tjek lampemodulet og kontroller, at det er korrekt monteret.</p> <p>Hvis LAMP (LAMPE) lyser og Strøm blinker gult, har lampe-driveren fejlet, og projektoren lukker automatisk ned.</p> <p>Hvis LAMP (LAMPE) og TEMP blinker gult, og Strøm lyser konstant blå, er der fejl ved farvehjulet, og projektoren lukker automatisk ned.</p> <p>Ryd projiceringstilstanden ved holde POWER (STRØM) knappen nede i 10 sekunder.</p> |
| TEMP lyser konstant orange | Projektoren er overophedet. Skærmen lukker automatisk ned. Tænd for skærmen igen, når projektoren er afkølet. Hvis problemet fortsætter, så kontakt Dell™. |
| TEMP blinker gult | Hvis projektorens ventilator fejler, slukker projektoren automatisk. Prøv at rydde projektortilstanden ved at holde STRØM knappen nede i 10 sekunder. Vent 5 minutter og tænd så igen. Hvis problemet fortsætter, kontakt Dell™. |
| OSD (skærmmenuent) kommer ikke frem på skærmen | Forsøg at trykke på knappen Menu på panelet i 15 sekunder for at oplåse OSD. Kontroller Menu Lock (Menu-lås) på side 54. |
| Fjernbetjeningen fungerer ikke jævnt eller fungerer kun inden for et begrænset område | Batteriet er måske lavt. Kontroller om laserstrålen, der transmitteres fjernt fra, er for svag. Hvis det er tilfældet, så udskift med to nye AAA-batterier. |

Styresignaler

| Projektorstatus | Beskrivelse | Kontrolknapper | | Indikator | |
|-------------------------------------|---|----------------|----------------|----------------|--|
| | | Strømforsyning | TEMP (Gul) | LAMP (Gul) | |
| Standby-funktion | Projektør i standby-funktion. Klar til at blive tændt. | BLÅ Blinker | SLUKKET | SLUKKET | |
| Opvarmningsfunktion | Det taget en kort tid for projektoren at varme op og tændes. | BLÅ | SLUKKET | SLUKKET | |
| Lampe tændt | Projektør i Normal-funktion, klar til at vise et billede.  Bemærk: OSD-menuen er ikke åbnet. | BLÅ | SLUKKET | SLUKKET | |
| Afkølingsfunktion | Projektoren køler ned inden den slukker. | BLÅ | SLUKKET | SLUKKET | |
| Afkøling inden energisparefunktion. | Projektoren bruger ca. 60 sekunder til at afkøle, inden den skifter til Energisparefunktion. | GUL | SLUKKET | SLUKKET | |
| Projektør overophedet | Luftventilationen er muligvis blokeret eller den omgivende temperatur er muligvis over 35 °C. Projektoren lukker automatisk ned. Du skal sikre dig, at ventilationsåbningerne ikke er blokerede og at den omgivende temperatur ligger indenfor området for apparatets funktion. Hvis problemet fortsætter, så kontakt Dell. | SLUKKET | GUL | SLUKKET | |
| Lampedriver overophedet | Lampedriveren er overophedet. Ventilationsåbningerne er muligvis blokerede. Projektoren lukker automatisk ned. Tænd for skærmen igen, når projektoren er afkølet. Hvis problemet fortsætter, så kontakt Dell. | GUL | GUL | SLUKKET | |
| Ventilator defekt. | En af ventilatorerne svigter. Projektoren lukker automatisk ned. Hvis problemet fortsætter, så kontakt Dell. | SLUKKET | GUL Blinker | SLUKKET | |
| Lampens driver defekt | Lampens driver svigter. Projektoren lukker automatisk ned. Træk ledningen ud af stikkontakten efter tre minutter, og tænd derefter for skærmen igen. Hvis problemet fortsætter, så kontakt Dell. | GUL Blinker | SLUKKET | GUL Blinker | |
| Farvehjulssvigt | Farvehjulet kan ikke starte. Projektoren svigter og den lukker automatisk ned. Træk ledningen ud af stikkontakten efter tre minutter, og tænd derefter for projektoren. Hvis problemet fortsætter, så kontakt Dell. | BLÅ | GUL Blinker | GUL Blinker | |
| Lampesvigt | Lampen er defekt. Udskift lampen. | SLUKKET | SLUKKET | GUL | |
| Fejl - DC-strømforsyning (+12 V) | Strømforsyningen er afbrudt. Projektoren lukker automatisk ned. Træk ledningen ud af stikkontakten efter tre minutter, og tænd derefter for projektoren. Hvis problemet fortsætter, så kontakt Dell. | GUL Blinker | GUL | GUL | |
| Lampemodulforbindelse fejlet | Lampemodulforbindelsen kan være afbrudt. Tjek lampemodulet og kontroller, at det er korrekt monteret. Hvis problemet fortsætter, så kontakt Dell. | SLUKKET | SLUKKET | GUL Blinker | |

Udskiftning af lampe

ADVARSEL: Inden du begynder nogle af procedurerne i dette afsnit, skal du følge Anvisninger omkring sikkerhed, som beskrevet på side 8.

Udskift lampen, når du ser meddelelsen **"Lamp is approaching the end of its useful life in the operation. Replacement suggested! www.dell.com/lamps"** (Lampen er ved at nå afslutningen af sin brugbare levetid ved fuld funktion. Udskiftning anbefales! www.dell.com/lamps) vises på skærmen. Hvis problemet fortsætter efter udskiftning af lampen, så kontakt Dell™. For yderligere oplysninger, se Kontakt Dell™ på side 117.

ADVARSEL: Brug en original lampe og sørg for sikre og optimale arbejdsforhold for projektoren.

ADVARSEL: Lampen bliver meget varm, når den er i brug. Forsøg ikke at udskifte lampen, før projektoren er kølet af i mindst 30 minutter.

ADVARSEL: Rør ikke ved pæren eller lampeglasset på noget tidspunkt. Projektorlamper er meget skrøbelige og kan bryde, hvis de berøres. De spredte glasskår er skarpe og kan medføre personskade.

ADVARSEL: Hvis lampen brister skal alle skår fjernes fra projektoren, og de skal bortskaffes eller genbruges, i overensstemmelse med den lokale eller indenlandske lovgivning. For yderligere oplysninger, se www.dell.com/hg.

- 1 Sluk for projektoren, og træk stikket ud.
- 2 Lad projektoren køle af i mindst 30 minutter.
- 3 Løs de to skruer, der holder lampedækslet fast, og fjern dækslet.
- 4 Løs de to skruer, der holder lampen.
- 5 Træk lampen op i dens metalhåndtag.

BEMÆRK: Dell kan forlange, at lamper, der udskiftes under garantien, returneres til Dell™. Ellers kontakt dit lokale genbrugscenter for at få oplyst det nærmeste affaldsdepot.

- 6 Udskift med en ny lampe.
- 7 Spænd de to skruer, der holder lampen.
- 8 Sæt lampedækslet på plads og spænd de to skruer.
- 9 Nulstil lampens brugstid ved at vælge "Ja" for Lamp Reset (Nulstilling af lampe) i



OSD Power Settings (Strømindstillinger) i menuen Advanced Settings (Avancerede indstillinger) (se Power Setting (Indstillinger for effekt) på menuen Advanced Setting (Avancerede Indstillinger) på side 56). Når et nyt lampemodul monteres, nulstiller projektoren automatisk lampetimerne.



ADVARSEL: Bortskaffelse af lamper (kun USA)



LAMPE(R) INDEN I DETTE PRODUKT INDEHOLDER KVIKSØLV OG SKAL GENBRUGES ELLER BORTSKAFFES I OVERENSSTEMMELSE MED LOKALE, STATSLEGE ELLER FØDERALE LOVE. FOR YDERLIGERE INFORMATION, SE WWW.DELL.COM/HG ELLER KONTAKT ELECTRONIC INDUSTRIES ALLIANCE PÅ WWW.EIAE.ORG. FOR SPECIFIK INFORMATION OM BORTSKAFFELSE AF LAMPE, SE WWW.LAMPRECYCLE.ORG.

Specifikationer

| | |
|---------------------------|---|
| Lysventil | 4220: 0,55" XGA S450 DMD, DarkChip3™ 4320: 0,65" WXGA S450 DMD, DarkChip3 |
| Brightness (Lysstyrke) | 4220: 4100 ANSI Lumens (maks.) 4320: 4300 ANSI Lumens (maks.) |
| Kontrastområde | 2000:1 Typisk (Fuld Til/Fuld Fra) |
| Ensartethed | 80% Typisk (Japan-standard - JBMA) |
| Antal pixel | 4220: 1024 x 768 (XGA) 4320: 1280 x 800 (WXGA) |
| Farvevisning | 1,07 milliarder farver |
| Farvehjulshastighed | 2X 1X for 3D-visning |
| Projektionslinse | F-Stop: F/ 2,4~2,66 Fokallængde, f= 18,2~21,8 mm 1,2X manuel zoom-linse, Fast 4220: Throwforhold = 1,6~1,92 bred og tele 4320: Throw-forhold = 1,28~1,536 bred og tele |
| Projektionsskærmstørrelse | 4220: 30,8~307 tommer (diagonal) 4320: 36,3~362 tommer (diagonal) |
| Projektionsafstand | 1,2 m~10,0 m |
| Videokompatibilitet | Komposit video / S-video NTSC (J, M, 4.43), PAL (B, D, G, H, I, M, N, Nc, 60), SECAM (B, D, G, K, K1, L) Komponent-videoinput via VGA: 1080i, 720p, 576i/p, 480i/p Komponent-videoinput via HDMI: 1080p, 720p, 576i/p, 480i/p |
| Strømforsyning | Universel AC 100-240 50-60 Hz med PFC indgang |

| | |
|-------------------------|--|
| Strømforbrug | Normal tilstand: 375 W \pm 10 % @ 110 V AC (Netværk Til) Eco-tilstand 320 W \pm 10 % @ 110 V AC (netværk Til) Energisparetilstand <10 W (trådløs og Netværk Til) Standby-tilstand: < 0,5 W (netværk fra, VGA_Out fra og trådløs fra) |
| Lyd | 2 højttaler x 5 W RMS |
| Støjniveau | 35 dB(A) normal tilstand, 32 dB(A) eco-funktion |
| Vægt | 2,9 kg \pm 0,05 pund lb |
| Dimensioner (B x H x D) | 286 x 110 x 247,8 mm |

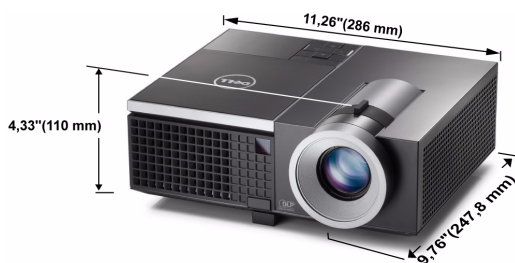

| | |
|--------------|--|
| Miljøforhold | Driftstemperatur: 5 °C - 35°C (41°F- 95°F) Fugtighed: 80 % maks. Opbevaringstemperatur: 0 °C til 60 °C Fugtighed: 90 % maks. Forsendelsestemperatur: -20 °C til 60°C (-4 °F til 140°F) Fugtighed: 90 % maks. |
| I/O-stik | Strøm: Ét AC (vekselstrøm) stik (3-pin – C14 indgang) VGA indgang: To 15-stikben D-sub stik (blå), VGA-A og VGA-B til analog RGB/komponent indgangssignaler. VGA output: Ét 15-stikben D-sub stik (sort) til VGA-A loop-through. |

S-video indgang: En standard 4-pin min-DIN
S-Video-stik til Y/C-signal.

Komposit video-indgang: Ét gult RCA stik til CVBS
signal.

HDMI-input: Ét HDMI stik til støtte for HDMI 1.3.
Er HDCP-kompliant

Analog lydindgang: To 3,5 mm stereo mini-jack-stik
(blå) og et par RAC-konnektorer (rød/hvid).

Variabel lydindgang: Ét 3,5 mm stereo mini-
telefonstik (grøn).

USB (type A)-port: Et USB-stikfor foto/PtG-viewer
(JPG/PPT-format).

USB (type B)-port: En mini-USB-slave for
fjernsupport og et USB-stik til understøttelse af
USB-skærm.

RS232 port: Ét mini-DIN 6-stikben til RS232
kommunikation.

RJ45 port: Et RJ45-stik til styring af projektor via
netværk- og LAN-skærm.

12 V udgang: En 12 V DC/200 mA maks.
relæudgang til drift af automatisk skærm.

Trådløs dongle

Trådløs standard: IEEE802.11b/g/n

Wireless (Trådløs): Et WiFi USB (type A)-stik for
understøttelse af trådløs dongle (USB-interface,
valgfri).

OS miljø: Windows Vista/XP/2000, MAC OS X

Support: Præsentations-lysbilleder og
projektorkontrol.

Muliggør tilslutning af op til 30 brugere samtidigt.

4-til-1 splitskærm. Muliggør visning af fire
lysbilleder på skærmen.

Konferencekontrol-tilstand.

Understøtter projektion med lyd (der skal installeres
en ekstra driver)

Lampe

Philips 300 W brugerudskiftelig lampe (op til 2500 timer i øko-tilstand)



BEMÆRK: Vurderingen af en projektorlampes levetid er udelukkende et mål for forringelse af lysstyrke. Den er ikke en specifikation for, hvornår lampen vil holde op med at lyse. Lampens levetid defineres som den tid, det tager mere end 50% af en tilfældigt udvalgt lampe-population at have en forringelse af lysstyrken på ca. 50% af den specificerede lampens nominelt angivne lysstyrke i lumens. Lampens nominelle levetid garanteres ikke på nogen måde. En projektorlampes faktiske driftslevetid varierer i henhold til arbejdsbetingelser og brugsmønstre. Brug af en projektor under vanskelige forhold, hvilket f.eks. kan være støvede omgivelser, høje temperaturer, mange timer om dagen og mange forekomster af tænd/sluk, vil højst sandsynligt medføre forkortet driftslevetid og lampefejl.

RS232-stikfordeling

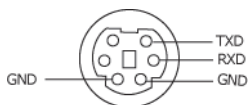

RS232-protokol

- Kommunikationsindstillinger

| Forbindelsesindstillinger | Tidsinterval |
|---------------------------|--------------|
| Baudhastighed | 19,200 |
| Databit | 8 |
| Paritet | Ingen |
| Stopbit | 1 |

- **Kommandotyper**

Bruges til at få vist OSD-menuen og justere indstillingerne.

- **Kontrollkommandosyntaks (fra pc til projektor)**

[H][AC][SoP][CRC][ID][SoM][COMMAND]

- **Eksempel:** Kommandoen ON (TIL) (Send først nedre byte)

--> 0xBE, 0xEF, 0x10, 0x05, 0x00, 0xC6, 0xFF, 0x11, 0x11, 0x01, 0x00, 0x01

- **Liste over kontrollkommandoer**

For at se den seneste RS232 kode, skal du gå til Dell Support stedet: support.dell.com.

Kompatibilitets-tilstande (analoge/digitale)

| Opløsning | Opdateringsfrekvens (Hz) | Hsync. frekvens (Khz) | Pixel-klokke (MHz) |
|-----------------|--------------------------|-----------------------|--------------------|
| 640 x 350 | 70,087 | 31,469 | 25,175 |
| 640 x 480 | 59,940 | 31,469 | 25,175 |
| 640 x 480 p60 | 59,940 | 31,469 | 25,175 |
| 720 x 480 p60 | 59,940 | 31,469 | 27,000 |
| 720 x 576 p50 | 50,000 | 31,250 | 27,000 |
| 720 x 400 | 70,087 | 31,469 | 28,322 |
| 640 x 480 | 75,000 | 37,500 | 31,500 |
| 848 x 480 | 60,000 | 31,020 | 33,750 |
| 640 x 480 | 85,008 | 43,269 | 36,000 |
| 800 x 600 | 60,317 | 37,879 | 40,000 |
| 800 x 600 | 75,000 | 46,875 | 49,500 |
| 800 x 600 | 85,061 | 53,674 | 56,250 |
| 1024 x 768 | 60,004 | 48,363 | 65,000 |
| 1280 x 720 p50 | 50,000 | 37,500 | 74,250 |
| 1280 x 720 p60 | 60,000 | 45,000 | 74,250 |
| 1920 x 1080 i50 | 50,000 | 28,125 | 74,250 |
| 1920 x 1080 i60 | 60,000 | 33,750 | 74,250 |
| 1280 x 720 | 59,855 | 44,772 | 74,500 |
| 1024 x 768 | 75,029 | 60,023 | 78,750 |
| 1280 x 800 | 59,810 | 49,702 | 83,500 |
| 1366 x 768 | 59,790 | 47,712 | 85,500 |
| 1360 x 768 | 60,015 | 47,712 | 85,500 |
| 1024 x 768 | 84,997 | 68,677 | 94,500 |
| 1440 x 900 | 59,887 | 55,935 | 106,500 |
| 1152 x 864 | 75,000 | 67,500 | 108,000 |
| 1280 x 960 | 60,000 | 60,000 | 108,000 |
| 1280 x 1024 | 60,020 | 63,981 | 108,000 |
| 1152 x 864 | 85,000 | 77,095 | 119,651 |
| 1400 x 1050 | 59,978 | 65,317 | 121,750 |
| 1280 X 800 | 84,880 | 71,554 | 122,500 |
| 1280 x 1024 | 75,025 | 79,976 | 135,000 |
| 1440 X 900 | 74,984 | 70,635 | 136,750 |
| 1680 x 1050 | 59,954 | 65,290 | 146,250 |
| 1280 x 960 | 85,002 | 85,938 | 148,500 |
| 1920 x 1080 | 60,000 | 67,500 | 148,500 |
| 1400 X 1050 | 74,867 | 82,278 | 156,000 |
| 1280 x 1024 | 85,024 | 91,146 | 157,000 |
| 1440 X 900 | 84,842 | 80,430 | 157,000 |
| 1600 x 1200 | 60,000 | 75,000 | 162,000 |

| | | | |
|------------|---------|---------|---------|
| 800 x 600 | 119,972 | 76,302 | 73,250 |
| 1024 x 768 | 119,989 | 97,551 | 115,500 |
| 1280 x 720 | 120,000 | 101,563 | 146,250 |

Sådan kontakter du Dell

Kunder i USA skal ringe på 800-WWW-DELL (800-999-3355).



BEMÆRK: Hvis du ikke har en aktiv internetforbindelse, kan du finde kontaktoplysningerne på din kvittering, pakseddel, regning eller i Dells produktkatalog.

Dell™ har flere forskellige support- og servicemuligheder, både online og over telefonen. Tilgængeligheden varierer efter land og produkt, og nogle af servicemulighederne findes muligvis ikke i dit område. Hvis du vil kontakte Dell angående problemer omkring salg, teknisk support eller kundeservice:

- 1 Gå til support.dell.com.
- 2 Kontroller dit land eller område i rullemenuen **Choose A Country/Region (Vælg land/område)** nederst på siden.
- 3 Klik på **Contact Us (Kontakt os)** til venstre på siden.
- 4 Vælg det ønskede hyperlink for service eller support, baseret på dine behov.
- 5 Vælg, hvordan du vil kontakte Dell, efter hvad der passer bedst for dig.

Tillæg: Ordliste

ANSI LUMENS — En standard for måling af lysstyrke. Det beregnes ved at opdele et billede på en kvadratmeter ind i ni lige store firkanter, måle lux (eller lysstyrken)-aflæsningen i midten af hver firkant, og finde gennemsnittet af disse ni punkter.

BILLEDFORMAT — Det mest populære billedformat er 4:3 (4 til 3). Tidlige tv- og computervideoformater er billedformatet 4:3, hvilket betyder, at bredden af billedet er $\frac{4}{3}$ gange højden.

Lysstyrke — Lysmængden der udsendes fra en skærm eller en projektorskærm eller projektorenhed. Projektorens lysstyrke måles i ANSI lumens.

Farvetemperatur — Farvens udseende fra hvidt lys. Lave farvetemperaturer betyder varmere (mere gult/rødt) lys mens højere farvetemperatur betyder et mere koldt (mere blå) lys. Standardenheden for farvetemperatur er Kelvin (K).

Komponentvideo — En metode til levering af kvalitetsvideo i et format, der består af luminans-signalet og to separate krominans-signaler, og som defineres som Y'Pb'Pr' for analogt komponent og som Y'Cb'Cr' for digitalt komponent. Komponentvideo findes på dvd-afspillere.

Kompositvideo — Et videosignal, der kombinerer luminansen (lysstyrken), krominansen (farven), sprængningen (farvereferensen) og synkroniseringen (horisontal og vertikal synkronisering af signaler) til en signalbølgeform, der overføres på et enkelt ledningspar. Der findes tre typer formater, nemlig NTSC, PAL og SECAM.

Komprimeret opløsning — Hvis indgangsbilledet har en højere opløsning end den aktuelle opløsning på projektoren, skaleres billedet således, at det passer til den aktuelle opløsning på projektoren. Komprimeringen på et digitalt apparat er således, at noget af billedets indhold mistes.

Kontrastområde — Område for lyse og mørke værdier i et billede, eller forholdet mellem deres maksimum- og minimumværdier. Der er to metoder, der bruges af projektiionsindustrien til måling af området:

1 *Fuld Til/Fra* — måler forholdet mellem lyseffekten på et helt hvidt billede (fuld Til) og lyseffekten på et helt sort billede (fuld Fra).

2 *ANSI* — måler et mønster på 16 skiftende sorte og hvide rektangler. Den gennemsnitlige lyseffekt fra de hvide rektangler divideres med den gennemsnitlige lyseffekt fra de sorte rektangler for at bestemme ANSI-kontrastområde.

Fuld Til/Fra-kontrast er altid et større nummer end ANSI-kontrast for samme projektor.

dB— decibel — En enhed, der bruges til at udtrykke den relative forskel i strøm eller intensitet, sædvanligvis mellem to akustiske eller elektriske signaler, svarende til ti gange den fælles logaritmestørrelse af de to niveauer.

Diagonalskærm — En metode til måling af størrelsen af en skærm eller et projiceret billede. Den måles fra et hjørne til det modsatte hjørne. En 9 fod høj, 12 fod bred skærm har en diagonal på 15 fod. Dette dokument går ud fra, at diagonaldimensionerne er for det traditionelle 4:3-område for et computerbillede, som i eksemplet ovenfor.

DHCP — Dynamic Host Configuration Protocol (Dynamisk Værtskonfigurations Protokol) — En netværksprotokol, hvormed en server automatisk kan tildele en TCP/IP adresse til en enhed.

DLP[®] — Digital Light Processing™ [Digital lysbehandling]—Refleksiv visningsteknologi, der er udviklet af Texas Instruments ved hjælp af små, manipulerede spejle. Lys, der passerer gennem farvefilter, sendes til DLP-spejle, der arrangerer de RGB-farver i et billede, der projiceres på skærmen, også kendt som DMD.

DMD— Digital Micro- Mirror Device (Digital mikrospejlenhed) — Hver DMD består af tusind hældende, mikroskopiske aluminiumslegerede spejle, der er monteret på en skjult bøjle.

DNS — Domain Name System (Domænenavnsystem) — En Internet-service, som oversætter domænenavne til IP-adresser.

Fokallængde — Distancen fra linseoverfladen til dens fokale punkt.

Frekvens — Omfanget af gentagelse i forløb pr. sekund for elektriske signaler. Måles i Hz (Hertz).

HDCP — High-Bandwidth Digital-Content Protection (Højbandbredde Digitalt Indhold Beskyttelse) — En specifikation, udviklet af Intel™ Corporation til beskyttelse af digital underholdning over digital grænseflade såsom DVI, HDMI.

HDMI — High Definition Multimedia Interface (Højdefinitions Multimediegrænseflade) — HDMI overfører både ikke-komprimeret højdefinitions-video sammen med digital lyd og enhedskontroldata via et enkelt stik.

Hz (Hertz) — Enhed for frekvens.

IEEE802.11 — Et sæt standarder til trådløs, lokal netværks- (WLAN) kommunikation. 802.11b/g/n bruger 2,4 GHz-båndet.

Trapezkorrektionssignal — Enhed der retter en billedskævhed (sædvanligvis en bred top/snæver bund-effekt) på et projiceret billede forårsaget af en forkert skærmvinkel.

Maksimal afstand — Den afstand fra en skærm, som projektoren skal bruge til at vise et brugbart billede (lyst nok) i et helt mørkt rum.

Maksimal billedstørrelse — Det største billede en projektor kan vise i et mørkt rum. Denne størrelse er sædvanligvis begrænset af optikkens fokale rækkevidde.

Minimumafstand — Den tætteste placering, hvormed en projektor kan fokusere et billede på en skærm.

NTSC — National Television Standards Committee (National Tv-standard komite). En nordamerikansk standard for video og transmissioner, med et videoformat på 525 linjer ved 30 billeder per sekund.

PAL — Phase Alternating Line (Phasealternerende linje). En Europæisk standard for video og udsendelser, med et videoformat på 625 linjer ved 25 billeder per sekund.

Spejlvendt billede — Funktion, hvormed billedet kan spejlvendes vandret. Når det bruges i et normalt projektionsmiljø, bliver tekst, grafik m.v. vist bagvendt. Omvendt billede bruges til projektion vist bagfra.

RGB — Red, Green, Blue (Rød, Grøn, Blå)— Bruges typisk til at beskrive en skærm, der kræver separate signaler for hver af de tre farver.

S-video — En videotransmissionsstandard, der bruger et 4-bens mini-DIN-stik til at sende videoinformation på to signalkabler, der kaldes luminans (lysstyrke, Y) og krominans (farve, C). Der refereres også til S-video som Y/C.

SECAM— En fransk og international fjernsynstransmissionsstandard for video- og fjernsynstransmission, der er tæt relateret til PAL, men bruger en anden metode til at sende farvedata.

SSID — Service Set Identifiers — Et navn til identificering af den bestemte trådløse LAN, som en bruger ønsker at forbinde til.

SVGA— Super Video Graphics Array (Supervideografikrække)— 800 x 600 pixels tæll.

SXGA— Super Extended Graphics Array (Superforlænget grafikrække) , — 1280 x 1024 pixel-tælling.

UXGA— Ultra Extended Graphics Array (Ultraforlænget grafikrække)— Tæller 1600 x 1200 pixels.

VGA— Video Graphics Array [Videografikrække]—640 x 480 pixel-tælling.

WEP — Wired Equivalent Privacy — En metode til kodning af kommunikationsdata. Kodenøglen oprettes og meddeles kun den kommunikerende bruger, så kommunikationsdataene ikke kan afkodes af tredjepart.

XGA— Extended Video Graphics Array (Udvidet videografik) — Udgør 1.024 x 768 pixels.

WXGA — Wide Extended Graphics Array (Bred udvidet grafik) — udgør 1.280 x 800 pixels.

Zoomlinse — Linse med variabel fokallængde, der sætter operatøren i stand til at flytte visningen ind eller ud ved at gøre billedet mindre eller større.

Zoomlinsestørrelsesforhold — er forholdet mellem det mindste og det største billede, en linse kan projicere fra en fast afstand. For eksempel betyder et 1.4:1 zoomlinseforhold, at et 10 fods billede uden zoom ville være et 14 fods billede med fuld zoom.

Index

D

Dell
kontakt 117

F

Fejlfinding 103
Kontakt Dell 103
Fjernbetjening 33
IR-modtager 32

H

Hovedenhed 8
Fokuseringstap 8
IR-modtager 8
Kontrolpanel 8
Linse 8
Linsedæksel 8
Løfteknop til indstilling af højde
8
Zoom-tap 8

J

Justering af det projicerede billede
25
Hævning af projektorhøjde 25
Løfteknop 25
sænk projektoren
Hældningsjusteringshjul

25

Løftefod 25

Sænkning af projektorhøjde 25

Justering af projektor-zoom og
fokus 26

Fokusering 26

Zoom-tap 26

K

Kontakt Dell 7, 106, 108
Kontrolpanel 31

O

On-Screen Display (Skærmvisning)
38

AUTOM. JUSTERING 39

AVANCEREDE

INDSTILLINGER 42

HJÆLP 58

INPUT-KILDE 38

INPUT-KILDE FOR

MULTIPEL SKÆRM 39

LANGUAGE (SPROG) 58

LYD-INPUT 41

LYDSTYRKE 41

LYSSTYRKE/KONTRAST 40

VIDEO-TILSTAND 40

S

Specifikationer

- Antal pixel 110
- Brightness (Lysstyrke) 110
- Dimensioner 111
- Ensartethed 110
- Farvehjulshastighed 110
- Farvevisning 110
- I/O-stik 111
- Kontrastområde 110
- Lyd 111
- Lysventil 110
- Miljøforhold 111
- Projektionsafstand 110
- Projektionslinse 110
- Projektionsskærmstørrelse 110
- RS232-protokol 114
- Støjniveau 111
- Strømforbrug 111
- Strømforsyning 110
- Vægt 111
- Videokompatibilitet 110

support

- kontakt Dell 117

T

Tænd/Sluk for projektoren

- Sluk for projektoren 24
- Tænd for projektoren 24

telefonnumre 117

Tilslutning af projektoren

- 12 V DC stik 22
- HDMI-kabel 20, 21, 23

Komposit videokabel 18

Motoriseret projektionsskærm 22

Netledning 12, 13, 14, 15, 17, 18, 19, 20, 21, 22, 23

RS232-kabel 14

S-videokabel 17

Til computer 12

Tilslutning af en computer med et RS232-kabel 14, 15

Tilslutning med et HDMI-kabel 20

Tilslutning med et komponentkabel 19

Tilslutning med et kompositkabel 18

Tilslutning med et S-videokabel 17

USB-A til USB-B kabel 15

USB-til-USB-kabel 12

VGA-til-VGA kabel 12, 13

VGA-til-YPbPr kabel 19

Tilslutningsporte

+12 V DC Ud stik 10

Åbning til sikkerhedskabel 10

HDMI stik 10

Komposit videostik 10

Lyd-A indgangsstik 10

Lyd-B indgangsstik 10

Lyd-C højre kanal indgangsstik 10

Lyd-C venstre kanal indgangsstik 10

Lydudgangsstik 10

Mini USB (Mini Type B)-stik til fjernbetjening 10

Netledningsstik 10
RJ45 stik 10
RS232-stik 10
S-videostik 10
USB type A-stik for USB Viewer
10
USB type B-stik for USB-skærm
10
VGA-A indgangs- (D-sub)- stik
10
VGA-A udgang
(skærm-gennemsløjfning)
10
VGA-B indgangs- (D-sub)- stik
10
WiFi USB (Type A)-stik 10

U

Udskiftning af lampe 108

V

VGA-B indgangs- (D-sub)- stik 10